



RAVELLI
il fuoco intelligente



Portable Touch Radio

Sommario	
<i>Avant-propos</i>	4
GARANTIE	5
<i>Certificat de garantie</i>	5
<i>Conditions de garantie</i>	5
<i>Enregistrement de la garantie</i>	5
<i>Informations et problèmes</i>	5
INFORMATIONS GÉNÉRALES	6
<i>Fourniture et conservation</i>	6
<i>Langue</i>	6
<i>Symbologie utilisée dans le manuel</i>	6
SÉCURITÉS	6
<i>Mises en garde générales de sécurité</i>	6
<i>Risques résiduels</i>	7
DESCRIPTION DU POÊLE	8
<i>Usage prévu</i>	8
<i>Usage incorrect raisonnablement prévisible</i>	8
<i>Obligations et interdictions</i>	9
<i>Caractéristiques du combustible</i>	10
<i>Combustibles interdits</i>	10
TRANSPORT ET INSTALLATION	11
<i>Mises en garde de sécurité pour le transport et l'installation</i>	11
<i>Préparations pour le système d'évacuation des fumées</i>	12
<i>Installation</i>	13
RACCORDEMENTS	16
<i>Raccordement à la sortie de toit</i>	16
<i>Connexion électrique</i>	16
<i>Canalisation</i>	17
<i>Connexion d'une sonde externe ou d'un thermostat</i>	17
<i>Essais et mise en service</i>	17
<i>Schéma électrique poêles avec convection naturelle, ventilation et canalisation simple</i>	18
<i>Schéma électrique poêles avec canalisation double</i>	19
COMMANDES ET UTILISATION	20
<i>Description du panneau de contrôle</i>	20
<i>Initialisation du portable</i>	20
<i>Description du portable</i>	21
<i>Description du display</i>	21
<i>Configuration de la date et de l'heure</i>	22
PROCÉDURES D'UTILISATION	23
<i>Vérifications avant l'allumage</i>	23
<i>Chargement de la vis sans fin</i>	23
<i>Allumer et éteindre l'appareil</i>	23
<i>Que faire en cas d'alarme "Ignition"</i>	24
<i>Réglage de la température et de la puissance:</i>	24
LES PHASES DE FONCTIONNEMENT DE L'APPAREIL	24
<i>Séquence des phases d'allumage</i>	24
<i>La modulation</i>	24
<i>Description des fonctions au menu</i>	24
<i>Menu Ventilation (fonction présente uniquement pour les modèles avec ventilation et canalisation)</i>	29
<i>Canalisation simple</i>	30
<i>Canalisation double</i>	33
<i>Schéma synthétique phases du poêle</i>	37
<i>Pop up de signalisation</i>	38
<i>Alarmes (tableau codes de référence)</i>	38
ENTRETIEN	40
<i>Mises en garde de sécurité pour l'entretien</i>	40
<i>Nettoyage</i>	40
<i>Maintenance programmée</i>	41
STOCKAGE ET ÉLIMINATION	42
<i>Élimination</i>	42
ÉTUDE DES CAS DES PANNES	42
<i>Le poêle ne fonctionne pas</i>	42
<i>Allumage difficile</i>	42
<i>Fuite de fumée</i>	42
<i>La vitre se salit facilement</i>	42
<i>Mise au repos (en fin de saison)</i>	42

Avant-propos

Cher Client, nous vous remercions pour la confiance que vous nous avez accordée en achetant l'un de nos poêles.

Nous vous invitons à lire attentivement ce manuel avant de procéder à l'installation et à l'utilisation de l'appareil, afin de pouvoir exploiter l'ensemble de ses caractéristiques en toute sécurité et de manière optimale. Il contient toutes les informations nécessaires pour effectuer correctement l'installation, la mise en marche, l'utilisation, le nettoyage, l'entretien, etc.

Conserver ce manuel dans un endroit approprié ; ne pas mettre ce manuel de côté sans l'avoir lu.

Les installations incorrectes, les entretiens effectués incorrectement ainsi que l'usage impropre du produit dégagent le Fabricant de toute responsabilité issue de l'usage du poêle.

Pour tout complément d'information ou en cas de besoin, veuillez contacter votre Centre d'Assistance Technique agréé par Ravelli. Tous droits réservés. Aucune partie de ce manuel d'instructions ne peut être reproduite ou transmise avec n'importe quel moyen électronique ou mécanique, dont la photocopie, l'enregistrement, ou tout autre système de stockage, à d'autres fins que l'usage exclusivement personnel de l'acheteur, sans l'autorisation écrite expresse du Fabricant.

GARANTIE

Certificat de garantie

La société Ravelli vous remercie de la confiance que vous lui avez accordée en achetant l'un de ses produits et elle invite l'acheteur à :

- consulter les instructions pour l'installation, l'utilisation et l'entretien du produit ;
- consulter les conditions de garantie reportées ci-après.

Conditions de garantie

La garantie au Client est reconnues par le Revendeur selon les termes de la loi.

Le Revendeur reconnaît la garantie à condition qu'il n'y ait eu aucune manipulation du produit et uniquement si l'installation a été effectuée conformément à la réglementation et en suivant les prescriptions du Fabricant.

La garantie limitée couvre les défauts des matériaux de fabrication à condition que le produit n'ait pas subi de ruptures causées par un usage incorrect, la négligence, un branchement incorrect, des manipulations frauduleuses, des erreurs d'installation.

La garantie est annulée même si une seule prescription reportée dans ce manuel n'est pas respectée.

Ne sont pas couverts par la garantie:

- vermiculite (Firex 600);
- la vitre de la porte;
- les joints;
- la peinture;
- le panier à combustion en acier inox ou en fonte;
- la résistance;
- les majoliques en couleurs;
- les pièces esthétiques;
- tout dommage causé par une installation et/ou une utilisation incorrecte du poêle et/ou des négligences de la part du consommateur.

L'utilisation de granulés de mauvaise qualité ou de tout autre combustible non autorisé risque d'endommager des composants du produit en entraînant la cessation de la garantie sur ceux-ci et la responsabilité annexée du Fabricant.

Il est donc conseillé d'utiliser du granulés de bonne qualité conforme aux exigences énumérées dans le chapitre dédié.

Tous les dommages dus au transport ne sont pas reconnus ; il est donc conseillé de vérifier soigneusement la marchandise à la réception et de prévenir immédiatement le Revendeur de tout dommage.

Enregistrement de la garantie



Pour activer la garantie, il est nécessaire d'enregistrer le produit sur le portail de garantie sur le site www.ravelligroup.it, en saisissant vos données et le preuve d'achat.

Informations et problèmes

Les Revendeurs agréés Ravelli bénéficient d'un réseau de Centres d'Assistance Technique formés afin de satisfaire les besoins de leurs Clients. Pour toute information ou demande d'assistance, le Client doit contacter son propre Revendeur ou un Centre d'Assistance Technique.

INFORMATIONS GÉNÉRALES

Fourniture et conservation

Le manuel est fourni au format papier.

Conserver ce manuel fourni avec le poêle de manière à ce que l'utilisateur puisse facilement le consulter.

Le manuel est une partie intégrante à des fins de sécurité, ainsi :

- **il doit être conservé intact** (dans toutes ses parties). En cas de perte ou d'endommagement, il faut immédiatement en demander un autre exemplaire.
- **il doit accompagner le poêle jusqu'à sa démolition** (même en cas de déplacements, de vente, de location, de bail, etc.).

Le Fabricant décline toute responsabilité en cas d'usage impropre du poêle et/ou de dommages causés suite à des opérations qui ne sont pas visées dans la documentation technique.



Langue

Le manuel original a été rédigé en italien.

Toute traduction dans des langues supplémentaires doit être effectuée à partir des instructions originales.

Le Fabricant est responsable des informations contenues dans les instructions originales ; les traductions dans d'autres langues ne pouvant pas être complètement vérifiées, en cas d'incohérence il faut respecter le texte rédigé dans la langue originale ou contacter notre Service documentation technique.

Symbologie utilisée dans le manuel

symbole	définition
	Symbole utilisé pour identifier des informations particulièrement importantes dans le manuel. Les informations concernent aussi la sécurité des utilisateurs concernés par l'utilisation du poêle.
	Symbole utilisé pour identifier des mises en garde importantes pour la sécurité de l'utilisateur et/ou du poêle.

SÉCURITÉS

Mises en garde générales de sécurité

 Lire attentivement ce manuel d'instructions avant d'installer et d'utiliser le poêle. Le non-respect des prescriptions de ce manuel peut entraîner la déchéance de la garantie et/ou entraîner des dommages matériels et/ou personnels.

 L'installation, l'inspection de l'installation, la vérification du fonctionnement et l'étalonnage initial du poêle ne doivent être effectuées que par un personnel qualifié et autorisé.

 Le poêle doit être raccordé à une sortie de toit individuelle qui puisse garantir le tirage déclaré par le Fabricant et respecter les normes d'installation prévues dans le lieu d'installation.

 Le local où le poêle est installé doit être doté d'une prise d'air.

 Ne pas utiliser l'appareil comme si c'était un incinérateur ou d'une manière autre que celle pour laquelle il a été conçu.

 Ne pas utiliser de combustible autre que de granulés du bois. Il est strictement interdit d'utiliser des combustibles liquides.

 Il est interdit de faire fonctionner le poêle si la porte ou le tiroir à cendre est ouvert ou si la vitre est cassée.

 Ne pas toucher les surfaces chaudes du poêle sans porter

les moyens de protection adéquats, de manière à éviter les brûlures. Quand il est en marche, les surfaces extérieures atteignent des températures élevées au toucher.

! Il est interdit d'apporter des modifications non autorisées au poêle.

! Avant d'utiliser le poêle, il faut connaître l'emplacement et la fonction des commandes.

! En cas d'incendie de la sortie de toit, appeler les Sapeurs Pompiers.

! N'utiliser que des pièces de rechange originales. Toute altération frauduleuse et/ou toute substitution non autorisée par Ravelli peut entraîner des dangers pour l'intégrité corporelle de l'utilisateur.

! Dans le cas de conditions météorologiques particulièrement négatif, des systèmes de sécurité pourraient porter à l'arrêt de la poêle. Dans tous les cas, ne pas désactiver les systèmes de sécurité.

! Pour le raccordement direct au réseau, un dispositif doit être prévu pour assurer la déconnexion du réseau, avec une distance d'ouverture des contacts permettant une déconnexion complète en cas de surtension de catégorie III, conformément aux règles d'installation.

Risques résiduels

La conception du poêle a été effectuée de manière à garantir les exigences essentielles de sécurité pour l'opérateur.

La sécurité, autant que possible, a été intégrée dans la conception et la construction du poêle.

Le manuel fournit une description du risque et de la zone ou de la partie soumise au risque résiduel (à moins qu'il ne s'agisse d'un risque qui concerne l'ensemble du poêle). Il fournit aussi des informations procédurales concernant la façon d'éviter le risque et l'usage correct des équipements de protection individuelle prévus et prescrits par le Fabricant.

risque résiduel	description et informations procédurales
Risque de brûlure 	Lorsque le poêle est en marche, il peut atteindre des températures élevées au toucher, surtout sur les surfaces extérieures. Prêter attention pour éviter toute brûlure et utiliser éventuellement les outils spécifiques. Porter le gant fourni pour ouvrir couvercle des granulés afin d'effectuer le rechargement du poêle.

DESCRIPTION DU POÊLE

Usage prévu

L'appareil en question est prévu pour:

opération	combustible admissible	combustible interdit	environnement
Chauffage domestique par combustion de:	Granulés de bois	Tout autre combustible autre que celui admissible.	Domestique ou commercial

- Le poêle est conçu et construit pour travailler en toute sécurité si:
- il est installé en respectant les normes spécifiques par un personnel qualifié;
 - il est employé dans les limites déclarées sur le contrat et sur ce manuel;
 - les procédures du mode d'emploi sont respectées;
 - l'entretien ordinaire est effectué dans les délais et selon les procédures indiqués;
 - l'entretien extraordinaire est réalisé au bon moment, en cas de besoin;
 - les dispositifs de sécurité ne sont pas ôtés et/ou contournés

 Ce poêle doit être destiné à l'usage pour lequel il a été expressément réalisé.

Usage incorrect raisonnablement prévisible

L'usage incorrect raisonnablement prévisible est énuméré ci-après:

- l'utilisation du poêle comme si c'était un incinérateur;
- l'utilisation du poêle avec un combustible autre que du bois à brûler;
- l'utilisation du poêle avec des combustibles liquides;
- l'utilisation du poêle avec la porte ouverte ou sans le tiroir à cendre.

Tout autre usage de l'appareil par rapport à ce qui prévu doit être préalablement autorisé par écrit par le Fabricant. En l'absence de cette autorisation écrite, l'usage doit être considéré comme un « usage impropre ». Le Fabricant décline toute responsabilité contractuelle et extra-contractuelle en cas de dommages corporels ou matériels découlant d'erreurs d'installation, de réglage, d'entretien et d'usages impropres.

Obligations et interdictions

Obligations

L'utilisateur doit:

- lire ce manuel d'instructions avant d'accomplir toute opération sur le poêle;
- Les enfants ne doivent pas jouer avec l'appareil. Le nettoyage et l'entretien devant être effectués par l'utilisateur ne doivent pas être effectués par des enfants non surveillés;
- ne pas utiliser le poêle de manière impropre, c'est-à-dire pour des usages autres que ceux indiqués au paragraphe « USAGE PRÉVU »;
- il est strictement interdit d'utiliser des combustibles liquides inflammables pour l'allumage;
- laisser les objets qui ne résistent pas à la chaleur et/ou inflammables à une distance de sécurité opportune;
- n'alimenter le poêle qu'avec du granulés ayant les caractéristiques décrites dans ce manuel;
- raccorder le poêle à une sortie de toit conforme aux normes;
- raccorder le poêle à l'aspiration à l'aide d'un tuyau ou d'une prise d'air de l'extérieur;
- il faut toujours effectuer les interventions d'entretien lorsque le poêle est éteint et froid;
- effectuer les opérations de nettoyage en suivant la fréquence indiquée dans ce manuel;
- utiliser les pièces de rechange originales conseillées par le Fabricant.

Interdictions

L'utilisateur ne doit:

- ôter ou modifier les dispositifs de sécurité sans autorisation;
- accomplir de sa propre initiative des opérations ou des manœuvres qui ne relèvent pas de ses compétences ou susceptibles de compromettre sa sécurité ou celle d'autrui;
- utiliser des combustibles autres que du granulés à brûler et que ceux indiqués pour l'allumage;
- utiliser le poêle comme si c'était un incinérateur;
- utiliser des substances inflammables ou explosives à proximité

- du poêle, pendant qu'il fonctionne;
- utiliser le poêle avec la porte ouverte et/ou la vitre endommagée ou cassée;
- fermer en aucun cas les ouvertures d'entrée de l'air comburant et de sortie des fumées;
- utiliser le poêle pour faire sécher du linge;
- remplacer ou modifier certains composants du poêle.

Caractéristiques du combustible

Les granulés de bois sont un combustible qui se compose de sciure de bois pressée, souvent obtenue à partir des restes de la menuiserie. Le matériau utilisé ne doit contenir aucune substance étrangère comme de la colle, de la peinture ou des substances synthétiques par exemple.

La sciure de bois, après avoir été séchée et nettoyée des impuretés, est pressée à travers une matrice à trous : en raison de la haute pression, la sciure de bois chauffe en activant les liants naturels du bois ; les granulés conservent ainsi sa forme même sans ajout de substances artificielles. La densité des granulés de bois varie selon le type de bois et peut dépasser de 1,5 à 2 fois celle du bois naturel. Les granulés ont un diamètre de 6 mm et une longueur qui varie entre 10 et 40 mm.

Leur densité est environ 650 kg/m³. En raison de leur faible teneur en eau (< 10 %), ils ont un contenu énergétique élevé.

La norme UNI EN ISO 17225-2:2014 (qui remplace la norme EN PLUS) définit la qualité des granulés en différenciant trois classes : A1, A2 et B.

Ravelli recommande l'utilisation des granulés de bois certifiés classe A1 et A2 conformément à la norme EN ISO 17225-2:2014, ou certifiés DIN PLUS (classe plus restrictive que la classe A1) ou ONORM M 7135.

Les granulés, qui peuvent être de couleur claire ou foncée, sont normalement conditionnés dans des sacs qui reportent le nom du producteur, les principales caractéristiques et la classification selon les normes.



Les granulés doivent être transportés et stockés dans un endroit sec. Vu qu'ils gonflent au contact de l'humidité en devenant inutilisables, il est nécessaire de les protéger de l'humidité aussi bien pendant le transport que pendant le stockage.



Garder les combustibles et toute autre matière inflammable à une distance adéquate.

Combustibles interdits

Il est conseillé de ne pas utiliser les matériaux suivants :

- du bois
- du bois traité (bois peint, laqué, collé, etc.)
- de la sciure et des copeaux de bois
- des combustibles liquides
- du charbon ou d'autres combustibles fossiles
- du plastique et produits dérivés
- du papier et du carton traités
- des déchets
- des combustibles pouvant dégager des substances toxiques ou polluantes.

L'utilisation de ces combustibles est non seulement interdite parce qu'elle entraîne l'émission de substances nocives et polluantes, mais elle cause aussi une détérioration plus rapide du poêle et une accumulation de saleté dans le poêle et dans le système d'évacuation des fumées, ce qui entraîne une baisse des performances et de la sécurité de l'appareil.



Les gaz produits par ces combustibles sont dangereux pour l'environnement et pour votre santé !



L'utilisation de combustible non conforme aux indications susmentionnées fait déchoir la garantie.

TRANSPORT ET INSTALLATION

Mises en garde de sécurité pour le transport et l'installation



L'installation du poêle doit être effectuée par un technicien qualifié, tenu de délivrer une déclaration de conformité de l'équipement à l'acheteur, en assumant l'entière responsabilité de l'installation finale et du fonctionnement correct du poêle.



Le lieu d'installation du poêle doit être choisi de manière à ce que la chaleur générée puisse se répandre uniformément dans les pièces que vous voulez chauffer.



Le poêle doit être raccordé à une sortie de toit individuelle qui puisse garantir le tirage déclaré par le Fabricant et respecter les normes d'installation prévues dans le lieu d'installation.



Le local où le poêle est installé doit être doté d'une prise d'air.



La prise d'air doit être installée de manière à ne pas pouvoir être bloquée.

Le Fabricant décline toute responsabilité en cas d'installation non conforme aux lois en vigueur, de renouvellement incorrect de l'air dans les locaux et d'usage impropre de l'appareil.

Il faut notamment que:

- l'appareil soit raccordé à un système d'évacuation des fumées opportunément dimensionné afin de garantir le tirage déclaré par le Fabricant, étanche et qui respecte les distances des matières inflammables;
- il y ait une prise d'air comburant conforme au type de produit installé;
- aucun appareil à combustion ou dispositif installé ne mette le local d'installation du poêle en dépression;
- les distances de sécurité des matériaux inflammables soient respectées.

La vérification de la compatibilité de l'installation doit précéder toute autre opération de montage ou de pose.



Il se peut que les règlements administratifs locaux, les prescriptions particulières des autorités qui concernent l'installation d'appareils à combustion, la prise d'air et le dispositif d'évacuation des fumées changent en fonction de la région ou du pays. Vérifier auprès des autorités locales s'il existe des prescriptions de loi plus strictes que les indications du manuel.

Emballage

Après avoir reçu le poêle, contrôler qu'il

- corresponde au modèle acheté et;
- qu'il n'ait pas d'endommagements dus au transport.

Toute réclamation doit être communiquée au transporteur (même sur le document d'accompagnement) au moment de la réception.



Vérifier la capacité portante du plancher avant de manutentionner et de mettre le poêle en place.

Pour la manutention du poêle emballé, suivre la procédure suivante:

- 1 Placer les fourches du transpalette dans les logements spécifiques sous la palette en bois.
- 2 Soulever lentement.
- 3 Amener le poêle près de l'endroit préchoisi pour l'installation.



Le poêle doit toujours être manutentionné à la verticale. Il faut faire particulièrement attention afin que la porte et sa vitre soient protégées des collisions mécaniques qui compromettent leur intégrité.

Pour le déballage du poêle, suivre la procédure décrite ci-après:

- 1 Couper les bandes de cerclage métalliques et ôter le châssis de renfort en bois posé sur le carton.
- 2 Soulever lentement le carton.
- 3 Retirer tout emballage en film à bulles ou réalisé dans des matériaux similaires.
- 4 Ôter le poêle de la palette et placer l'appareil à l'endroit préchoisi en veillant à ce qu'il soit conforme aux indications.



C'est le client final qui est chargé de l'élimination de l'emballage, conformément aux lois en vigueur dans le pays d'installation.

Préparations pour le système d'évacuation des fumées



Prêter attention à la réalisation du système d'évacuation des fumées et respecter les normes en vigueur dans le pays d'installation du poêle.



Le Fabricant décline toutes les responsabilités si elles sont attribuables à un système d'évacuation des fumées mal dimensionné et qui n'est pas conforme aux normes.

Canal de fumée et raccords

Les « canaux de fumée » sont les tuyaux qui relient l'appareil à combustion à la sortie de toit.

Il faut appliquer les prescriptions suivantes:

- respecter la norme du produit EN 1856-2;
- les sections horizontales doivent avoir une pente minimum de 3 % vers le haut;
- la longueur de la section horizontale doit être minimale et sa projection dans le plan ne pas dépasser 2 mètres;
- les changements de direction ne doivent pas avoir d'angle supérieur à 90° (courbes recommandées de 45°);
- le nombre de changements de direction dont celui pour l'introduction dans la sortie de toit ne doit pas être supérieur à 3;
- la section doit avoir un diamètre constant et identique de la sortie du foyer jusqu'au raccord dans la sortie de toit;
- il est interdit d'utiliser des tuyaux métalliques flexibles et en fibrociment;
- les canaux de fumée ne doivent pas traverser de pièces où l'installation d'appareils à combustion est interdite.

Dans tous les cas, les canaux de fumée doivent être étanches aux produits de la combustion et des condensations, ainsi qu'isolés s'ils passent à l'extérieur de la pièce où ils sont installés.

Le montage de dispositifs de réglage manuel du tirage est interdit.

Sortie de toit

La sortie de toit est un élément particulièrement important pour le fonctionnement correct du poêle.



La sortie de toit doit être dimensionnée de manière à assurer le tirage déclaré par le Fabricant.



Ne pas raccorder le poêle à une sortie de toit collective.

Pendant la réalisation de la sortie de toit, il faut appliquer les prescriptions suivantes:

- respecter la norme du produit EN 1856-1;
- il doit être réalisé avec des matériaux appropriés pour garantir la résistance aux contraintes mécaniques, chimiques et thermiques ordinaires et il doit être bien isolé afin de limiter la formation de condensation;
- il doit avoir un développement principalement vertical et sans aucun étranglement sur toute sa longueur;
- il doit être correctement espacé à l'aide d'une gaine d'air et isolé des matériaux inflammables;
- les changements de direction doivent être au maximum 2 et leur angle ne doit pas dépasser 45°;
- la sortie de toit à l'intérieur de l'habitation doit, de manière générale, être isolée et elle peut être insérée dans une cour, à condition qu'elle respecte les normes relatives au tubage;
- le conduit de fumée doit être raccordé à la sortie de toit à l'aide d'un raccord en « T » ayant une chambre de récupération qu'il est possible d'inspecter pour les résidus de la combustion et surtout pour la récupération de la condensation.



Il est conseillé de vérifier, sur les données nominales de la sortie de toit, les distances de sécurité qu'il faut respecter en présence de matériaux combustibles et le type de matériau isolant à utiliser.



Utiliser des tuyaux étanches avec des joints étanches.



Il est interdit d'utiliser l'évacuation au mur ou vers des espaces fermés et toute autre forme d'évacuation non prévue par les normes en vigueur dans le pays d'installation (N.B : en Italie, seule l'évacuation par le toit est autorisée).

Terminal de cheminée

Le terminal de cheminée, c'est-à-dire la partie finale de la sortie de toit, doit satisfaire aux caractéristiques suivantes:

- la section de sortie des fumées doit être au moins le double de la section intérieure de la cheminée;
- éviter la pénétration de l'eau ou de la neige;
- fixer la sortie des fumées même en cas de vent (terminal de cheminée anti-vent);
- la hauteur de sortie doit se trouver en dehors de la zone de reflux (consulter les normes nationales et locales pour identifier la zone de reflux);
- être toujours construit loin des antennes ou des paraboles, il ne doit jamais être utilisé comme support.

Installation

 Pour installer et utiliser l'appareil, il faut respecter toutes les lois et les règlements locaux, nationaux et européens.

 L'installation du poêle et la préparation des travaux de maçonnerie doivent respecter les normes en vigueur dans le pays d'installation (ITALIE = UNI 10683).

 Les opérations d'installation doivent être effectuées par un technicien qualifié et/ou autorisé par le Fabricant. Le personnel chargé de l'installation est tenu de délivrer une déclaration de conformité de l'équipement à l'acheteur, en assumant l'entière responsabilité de l'installation définitive et du bon fonctionnement qui s'ensuit du produit installé.

 Ravelli n'assume aucune responsabilité en cas de non-respects de ces précautions.

Pré-requis du local prévu pour l'installation

Le local d'installation du poêle doit être suffisamment ventilé. Pour satisfaire à ce pré-requis, il faut équiper le local d'une prise d'air qui communique avec l'extérieur.

 Le local d'installation doit être muni d'une prise d'air ayant une section libre d'au moins 80 cm².

 En cas d'installation en présence d'autres appareils de combustion ou d'un appareil de VMC, il faut vérifier le fonctionnement correct de l'appareil.

Le poêle doit être placé à l'intérieur de pièces habitatives. Il ne doit jamais être installé à l'extérieur. Le volume du local d'installation doit être adapté à la puissance de l'appareil et en règle générale, il doit être supérieur à 15 m³.

 Lorsqu'ils sont utilisés dans la même pièce ou le même espace que le poêle, les ventilateurs d'extraction comme les hottes d'aspiration peuvent causer des problèmes de fonctionnement du poêle.

 Le poêle doit être installé sur un plancher ayant une capacité portante adéquate. Si la position actuelle n'est pas conforme à ce pré-requis, il faut prendre des mesures appropriées en utilisant, par exemple, une plaque de répartition de la charge).

 Il faut prévoir une isolation adéquate si la surface est constituée d'un matériau inflammable.

Si le plancher sur lequel le poêle est en appui est réalisé dans un matériau inflammable, il est conseillé de prévoir une isolation adéquate. Il est impossible de stocker des objets et des pièces sensibles à la chaleur ou inflammables à proximité du poêle ; en règle générale, il faut laisser ces objets à 100 cm minimum du point d'encombrement le plus extérieur de l'appareil.

L'installation du poêle doit garantir un accès facile pour le nettoyage de l'appareil en question, des conduites des gaz d'échappement et de la sortie de toit.

Exemples d'installation

Ce type d'installation (voir la Fig. 1) exige une sortie de toit isolée bien que l'ensemble du conduit soit monté à l'intérieur de l'habitation. La structure doit en outre être insérée dans un atrium convenablement ventilé.

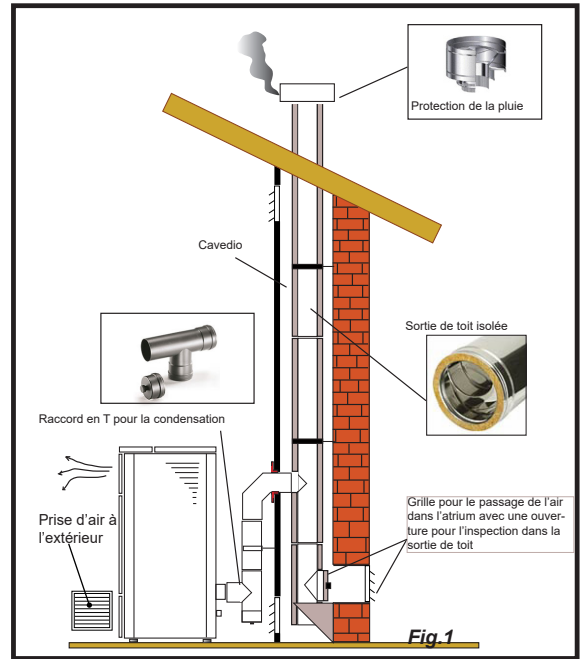

Comme premier tronçon initial, il est interdit d'installer un coude à 90°, car la cendre bloquerait le passage des fumées en peu de temps, en causant des problèmes de tirage du chaudière. (Voir la Fig. 2)

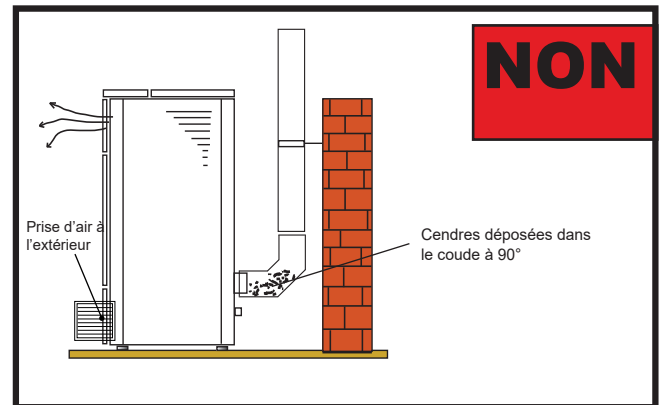

Il est possible d'utiliser un conduit d'évacuation des fumées existant ou une gaine technique au moyen d'une canalisation. Pour ce type d'installation, il faut respecter les normes concernant les systèmes d'évacuation des fumées canalisés. Un raccord de type en « T » a été monté dans la partie inférieure de la sortie de toit à l'intérieur de l'habitation ; un autre a été monté à l'extérieur de manière à ce que le tronçon à l'extérieur puisse être inspecté.

Il est interdit d'installer deux coudes à 90°, car la cendre bloquerait le passage des fumées en peu de temps, en causant des problèmes de tirage du chaudière. (Voir la Fig. 2)

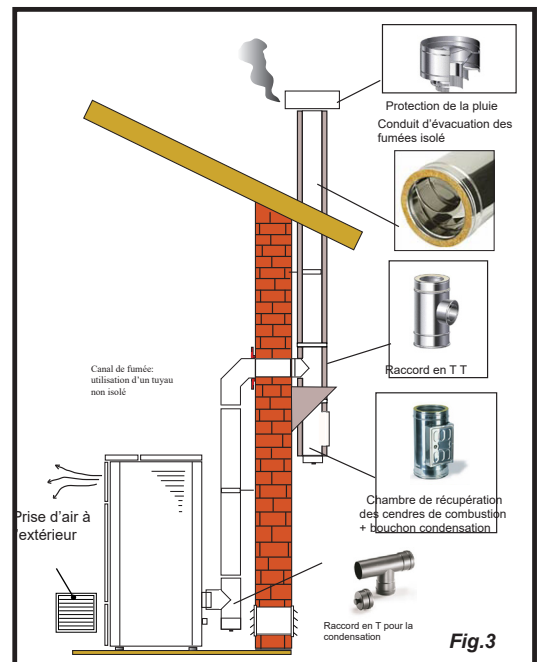

Ce type d'installation (voir la Fig. 4) exige une sortie de toit isolée car l'ensemble du conduit de fumée a été monté à l'extérieur de l'habitation.

Un raccord de type en « T » doté d'un bouchon d'inspection a été monté dans la partie inférieure de la sortie de toit.

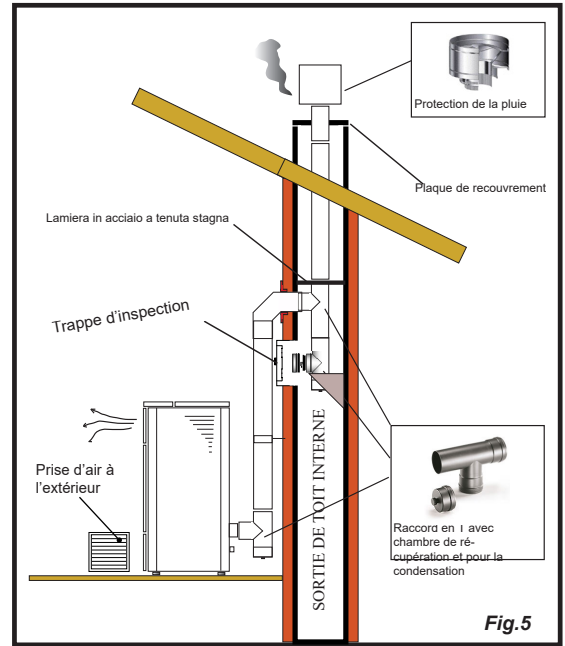

Ce type d'installation (voir la Fig. 5) n'exige pas de sortie de toit isolée car une partie du conduit de fumée a été montée à l'intérieur de l'habitation et une partie se trouve à l'intérieur d'une sortie de toit déjà existante.

Un raccord de type en « T » doté d'un bouchon d'inspection a été monté dans la partie inférieure du chaudière ainsi qu'à l'intérieur de la sortie de toit.

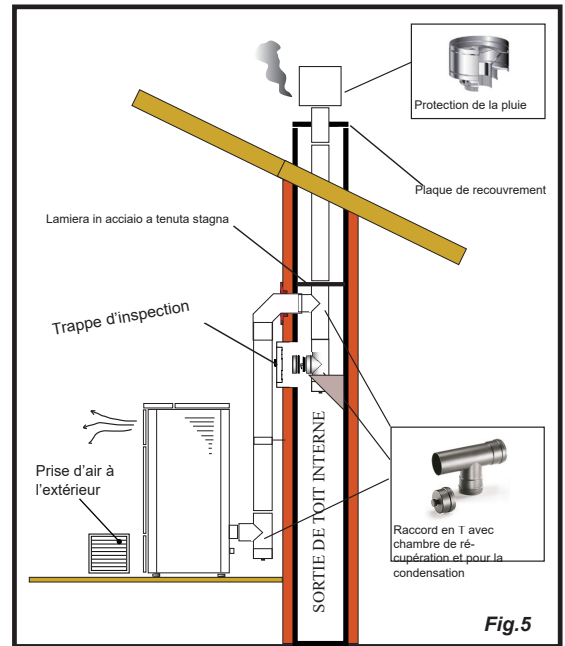

Ce type d'installation (voir la Fig.6) requiert un tronçon horizontal pour se raccorder à une sortie de toit déjà existante.

Respecter les pentes indiquées sur la figure de manière à réduire le dépôt des cendres dans le tronçon du tuyau horizontal. Un raccord de type en « T » doté d'un bouchon d'inspection a été monté dans la partie inférieure et à l'entrée de la sortie de toit.

Comme tronçon initial, il est interdit d'installer un coude à 90°, car la cendre bloquerait le passage des fumées en peu de temps, en causant des problèmes de tirage du chaudière. (Voir la Fig. 2)

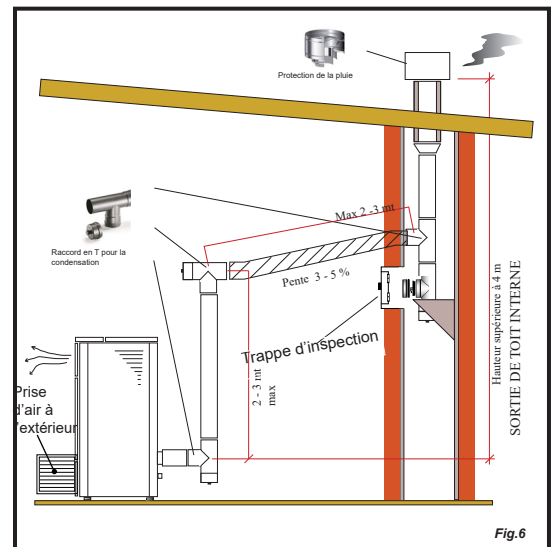

RACCORDEMENTS



Les raccordements doivent être effectués par un technicien qualifié et / ou autorisé par le Fabricant.



Par l'installateur, le type de câble, avec la section relative, à installer en cas de remplacement est : H05RR-F sez.3G0,75

Raccordement à la sortie de toit



La sortie de toit doit être dimensionnée de manière à assurer le tirage déclaré par le Fabricant.



Le poêle doit être raccordé à une seule cheminée. Il est interdit de raccorder le poêle à une cheminée commune avec d'autres appareils de combustion ou avec des drains de hotte.

Connexion électrique

La fiche du câble d'alimentation du poêle ne doit être branchée qu'une fois l'installation et le montage terminés de l'appareil, et doit rester accessible après l'installation.

Pour effectuer le raccordement électrique, procédez comme indiqué ci-dessous :

Branchez d'abord le câble d'alimentation à la prise située à l'arrière du poêle, puis à une prise murale.

Alimentez le poêle en tournant l'interrupteur en position (I).



Lorsque le poêle n'est pas utilisé, il est conseillé de débrancher le câble d'alimentation.



Veillez à ce que le cordon d'alimentation (et tout autre câble à l'extérieur de l'appareil) n'entre pas en contact avec des surfaces chaudes.



Assurez-vous que le système électrique est mis à la terre.



Pour le raccordement direct au réseau, il est nécessaire de prévoir un dispositif qui assure la déconnexion du réseau, avec une distance d'ouverture des contacts permettant une déconnexion complète dans les conditions de catégorie de surtension III, conformément aux règles d'installation



Il est recommandé au personnel autorisé de prêter une attention particulière aux connexions électriques après toute intervention sur le produit.



Si le câble d'alimentation électrique est endommagé, il doit être remplacé par le fabricant ou son service d'assistance technique ou en tout cas par une personne ayant des qualifications similaires, de manière à prévenir tout risque.

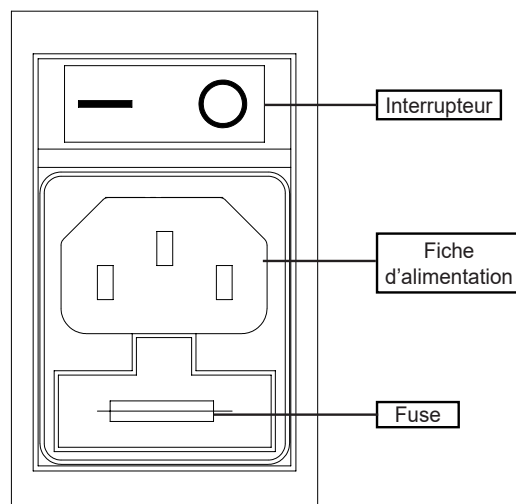

Canalisation



Respecter les réglementations et les lois en vigueur dans la région où le produit est installé.

Brancher un tuyau de 80 mm de diamètre à la sortie du poêle de la canalisation pour chauffer une autre pièce de la maison. Le conduit doit être dimensionné (longueur et forme) en tenant compte de la hauteur résiduelle du ventilateur de la canalisation ci-contre.



Utiliser un tuyau et des joints pouvant résister à des températures élevées (y compris jusqu'à 200°C) : l'utilisation de tuyaux métalliques et de joints en silicone est recommandée.



Le tuyau de la canalisation peut atteindre des températures très élevées : il est donc nécessaire de l'isoler correctement et avec des matériaux appropriés aux endroits où il peut entrer en contact avec des surfaces inflammables ou des surfaces sensibles aux températures élevées, ainsi que pour protéger les personnes et les animaux de brûlures possibles.

Dans le cas de murs traversants construits avec des matériaux inflammables, il est obligatoire de protéger ces matériaux à l'aide de matériaux isolants ou de précautions appropriées.

Il est conseillé d'isoler le tuyau de la canalisation sur toute sa longueur pour éviter la dispersion de chaleur.



Il est obligatoire de raccorder le poêle au conduit de la maison avant de l'allumer. Veillez à ce qu'il ne soit pas possible de toucher les pales du ventilateur, en installant les mesures de sécurité nécessaires (par exemple : grille de conduit ou tuyau de plus de 620 mm de long).

La canalisation aspire beaucoup d'air de la pièce où le poêle est installé et l'insuffle dans l'autre pièce à chauffer. Pour cette raison, il est conseillé d'assurer une recirculation de l'air entre la pièce dans laquelle le poêle est installé et la pièce chauffée par la canalisation. De cette façon, le chauffage des pièces sera optimisé, en évitant l'appel d'air froid de l'extérieur et les pertes de chaleur.

Il est recommandé de consulter le chapitre spécifique pour connaître les paramètres de la canalisation.

Connexion d'une sonde externe ou d'un thermostat

Pour gérer la canalisation de façon automatique, connecter les sondes de température (en option) ou thermostats externes (en option) aux connecteurs arrière ou (s'ils ne sont pas présents) directement à la carte électronique..



Connecter un thermostat externe ouvert / fermé, donc pas sous tension.

Essais et mise en service

La mise en service du poêle doit être précédée d'un essai qui consiste à vérifier le fonctionnement des éléments suivants:

- connexion au système d'évacuation des fumées;
- les connexions électriques;
- vérifier que tous les matériaux utilisés pour la construction du conduit de fumée, du carneau, de la cheminée, sont conformes aux normes et utilisables.

Le test n'est positif que lorsque toutes les phases de fonctionnement sont terminées sans qu'aucune anomalie ne soit détectée.

Schéma électrique poêles avec convection naturelle, ventilation et canalisation simple

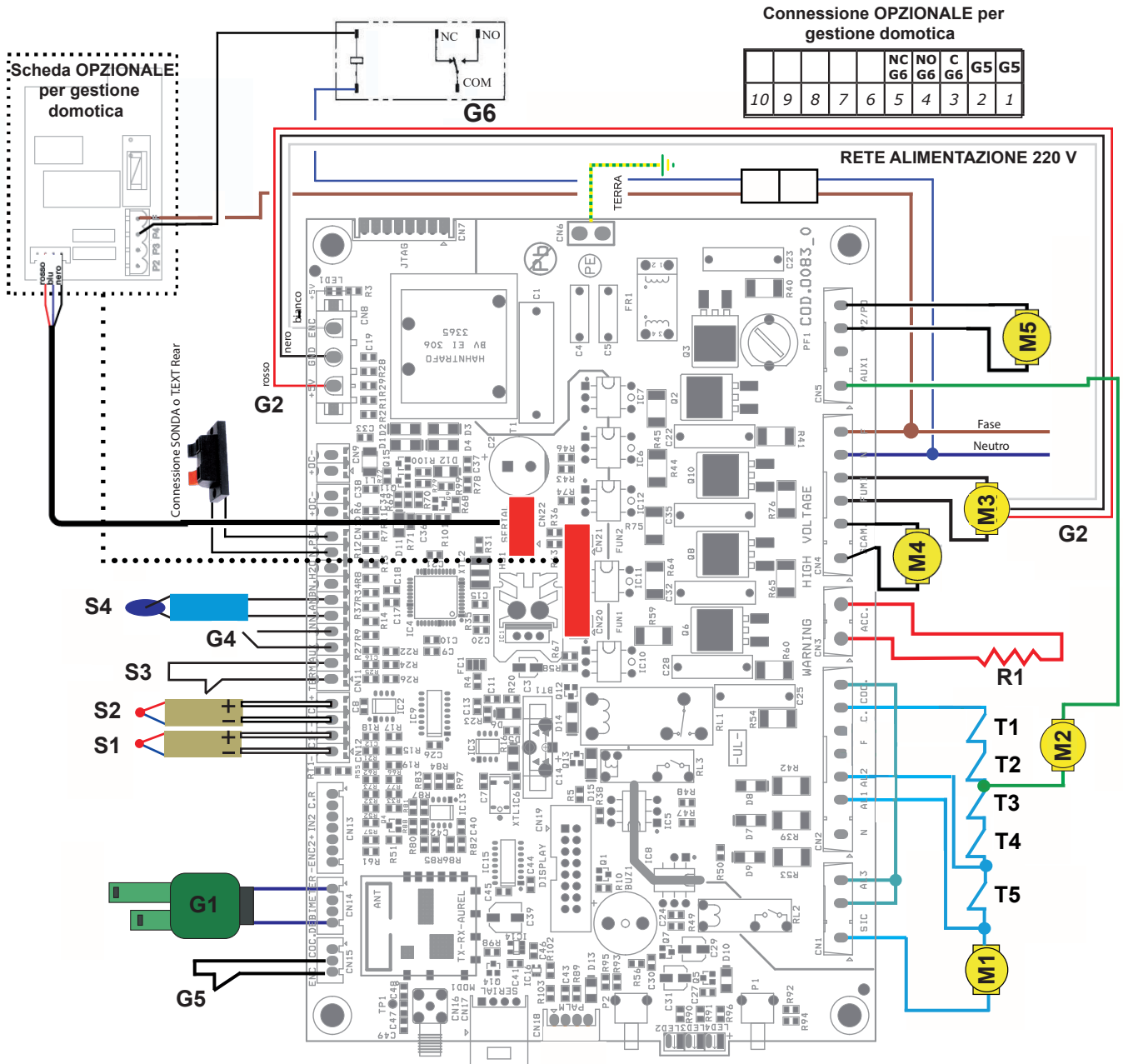

LÉGENDE:

Sécurité

- T1 - Contact porte coupe-feu (si fourni)
- T2 - Contact tiroir à cendres (si fourni)
- T3 - Contact réservoir à pellets (si fourni)
- T4 - Sécurité thermique des granulés
- T5 - Pressostat

Moteurs

- M1 - Motoréducteur vis sans fin
- M2 - Nettoyeur automatique (poêles avec nettoyeur automatique)
- M3 - Extracteur de fumée
- M4 - Echangeur de chaleur (poêles avec convection naturelle ou ventilation)
- M5 - Echangeur de chaleur (poêles avec canalisation simple)

Résistance

- R1- Résistance

Sondes

- S1 - Sonde fumée (si fourni)
- S2 - Sonde flamme K (si fourni)
- S3 - Thermostat externe
- S4 - Sonde d'ambiance (opt)

Généralités

- G1 - Débitmètre (poêles avec Technologie RDS)
- G2 - Encodeur pour la lecture des tours de l'extracteur
- G3 - "RADIO" Télécommande tactile
- G4 - Compteur automatique de coups de nettoyeur (poêles avec nettoyeur automatique)
- G5 - Contact pour la gestion de la domotique
- G6 - Contact d'allumage du GAZ- Signalisation d'alarme de sortie de la domotique (TRF 39)



Schéma électrique poêles avec canalisation double

Connessione OPZIONALE per gestione domotica

					NC G6	NO G6	C G6	G5	G5
10	9	8	7	6	5	4	3	2	1

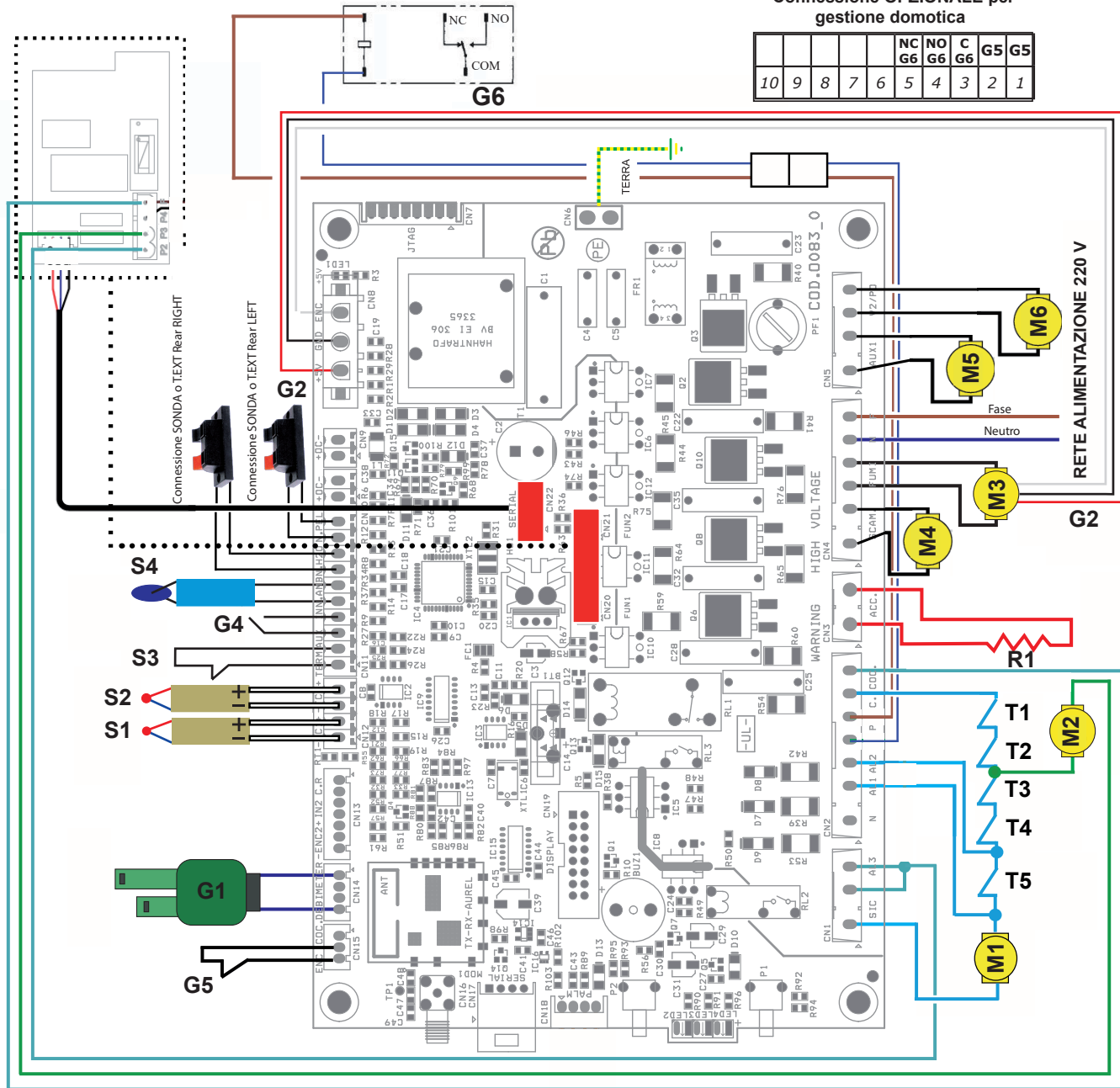

LÉGENDE:

Sécurité

- T1 - Contact porte coupe-feu (si fourni)
- T2 - Contact tiroir à cendres (si fourni)
- T3 - Contact réservoir à pellets (si fourni)
- T4 - Sécurité thermique des granulés
- T5 - Pressostat

Moteurs

- M1 - Motoréducteur vis sans fin
- M2 - Nettoyeur automatique (poêles avec nettoyeur automatique)
- M3 - Extracteur de fumée
- M4 - Echangeur de chaleur (frontal)
- M5 - Echangeur de chaleur droit
- M6 - Echangeur de chaleur gauche

Résistance

- R1 - Résistance

Sondes

- S1 - Sonde fumée (si fourni)
- S2 - Sonde flamme K (si fourni)
- S3 - Thermostat externe
- S4 - Sonde d'ambiance (opt)

Généralités

- G1 - Débitmètre (poêles avec Technologie RDS)
- G2 - Encodage pour la lecture des tours de l'extracteur
- G3 - "RADIO" Télécommande tactile
- G4 - Compteur automatique de coups de nettoyeur (poêles avec nettoyeur automatique)
- G5 - Contact pour la gestion de la domotique
- G6 - Contact d'allumage du GAZ-Signalisation d'alarme de sortie de la domotique (TRF 39)



COMMANDES ET UTILISATION

Description du panneau de contrôle

Le poêle est contrôlé par une carte électronique qui permet une combustion entièrement automatique et contrôlée. Il permet de réguler la phase d'allumage, les niveaux de puissance et la phase d'arrêt, garantissant ainsi un fonctionnement sûr. À l'arrière du poêle se trouve un panneau de contrôle qui vous permet de synchroniser la décharge électronique avec l'ordinateur de poche et d'allumer/éteindre le poêle.

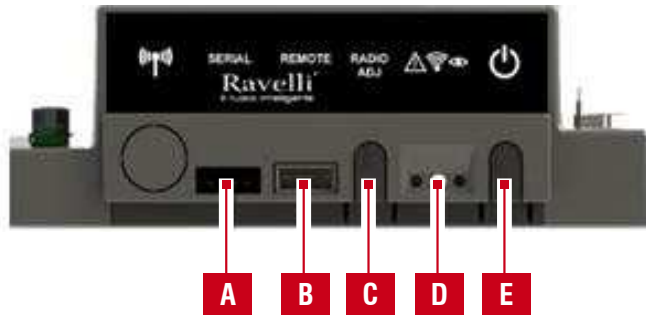

A	Prise en série
B	Prise de branchement du câble de l'ordinateur de poche
C	Radio ADJ : bouton pour raccorder l'ordinateur de poche à la carte
D	DEL de signalisation Rouge : alarme activée Jaune : En attente de communication avec l'ordinateur de poche Vert : Cuisinière allumée
E	Touche d'allumage/d'extinction de la cuisinière

Initialisation du portable

Le portable, après un premier court écran montrant le logo Ravelli, il donnera la liste des langues disponibles dans le menu. Sélectionner la langue avec les touches 1 et 2 et valider la sélection avec la touche de confirmation.



Pour être en mesure de fonctionner correctement, l'ordinateur de poche nécessite une interface avec la carte électronique à l'intérieur du poêle. Pour cette raison, l'écran affiche le message suivant:



Dans le cas de la première utilisation de votre appareil, sélectionnez OUI avec les touches de sélection et confirmer avec la touche Entrée. L'affichage de poche affichera l'écran suivant:

Maintenez enfoncé pendant quelques secondes le bouton de communication radio (RADIO ADJ) de la carte électronique, situées à l'arrière du poêle, pour initialiser l'appareil.



Le voyant jaune clignotant indique que la carte de circuit est en attente de recevoir le signal de l'ordinateur de poche.

En appuyant sur la touche Entrée du portable, les composants entrent en communication les uns avec les autres. Un signal coché sur le display e un signal acustique indique que l'operation de initialisation du palmaire a été fait avec success.

le cas de remplacement de batteries il n'est pas nécessaire d'effectuer la procédure d'initialisation du portable.



Dans le cas, lorsque l'écran affiche le message " PREMIÈRE INSTALLATION ", Sélectionnez Non et appuyez sur la touche Entrée.

Description du portable

Le portable se présente comme dans l'image suivante:

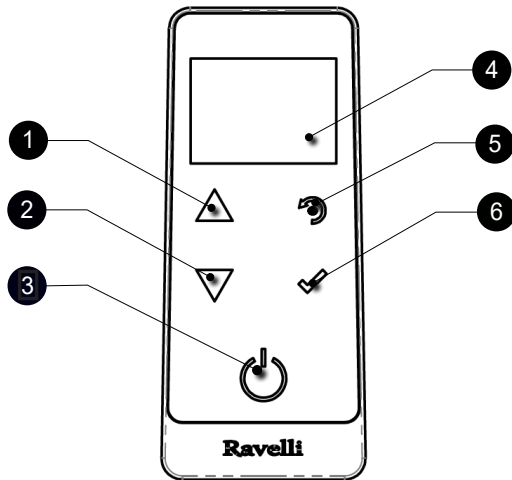

- | | |
|---|---|
| 1 | Touche d'augmentation "EN HAUT" (touche de sélection) |
| 2 | Touche de diminution "EN BAS" (touche de sélection) |
| 3 | Touche ON/OFF ou retablicement de la modalité "Sleep" |
| 4 | Display |
| 5 | Touche pou acceder au MENU e sortie |
| 6 | Touche de confirmation |



Dans "Sleep" écran du portable est obscurci, tout en maintenant une communication radio active avec l'appareil de chauffage, afin de réduire la consommation de la batterie.

Insertion des batteries dans le portable:

Retirez le couvercle de protection de la batterie à l'arrière de la télécommande comme indiqué dans la figure A , et entrez n. 3 piles (1,5 V type AAA) dans l'emplacement de votre ordinateur en faisant attention à la polarité. Replacez le couvercle de protection piles comme dans la figure B



Figura A



Figura B

En case de batterie déchargée

En case de batterie déchargée à l'intérieur de la "goutte" est présent un symbole Qui indique l'état de limite de celle-ci, tout en maintenant actives les fonctions de l'ordinateur de poche.

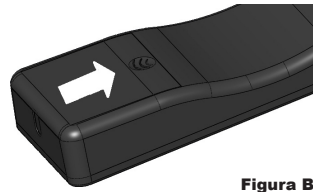

Dès que le niveau de batterie ne permet en aucune sorte la communication radio, l'ordinateur de poche affiche plein écran entier l'image de la batterie déchargée, en bloquant toute les fonctions de l'ordinateur portable jusqu'à l'effective substitution des batteries.

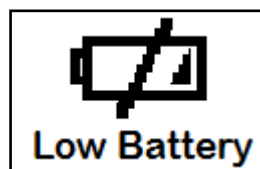

Si vous n'utilisez pas la télécommande pendant une longue période, nous vous recommandons de retirer les piles de la télécommande.

Description du display

Le display du portable se présente comme de suite (conditions de stand-by):

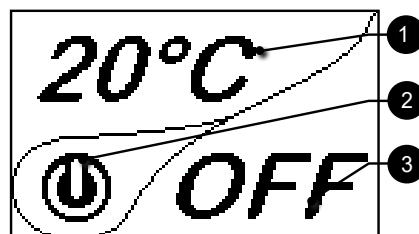



Après 5 minutes d'inactivité, le display du portable va s'obscurcir en modalité "SLEEP", tout en maintenant la connexion radio avec le poêle.



La première pression sur n'importe quelle touche avec le display actif allume son rétro-éclairage, en le considérant pas comme un commande.

Le display se divise en trois parties

1- Affiche la température ambiante actuelle détectée par le portable. En outre, la pression de la touche de défilement HAUT vous permet d'afficher la température de réglage, modifiable avec les deux touches de défilement HAUT/ BAS' . La confirmation de chaque variation a lieu automatiquement dans les 3 secondes après la modification effectuée ou par la pression de la touche de confirmation.



Un signal acoustique confirme le changement s'est produit.

2- Image qui indique l'état du poêle (voir schéma synthétique phases

3- Dans les premiers stades inactifs (en liaison avec la partie 2 du display) indique l'état du poêle. Dans les phases actives indique la puissance de travail du poêle. En plus, en appuyant sur la touche de défilement BAS vous pouvez voir la puissance réglée, modifiable avec les deux touches de défilement HAUT/BAS: La confirmation de tout changement s'effectue automatiquement dans les 3 secondes après la modification ou par la pression de la touche de confirmation. Un signal acoustique confirme le changement s'est produit.



Configuration de la date et de l'heure

Ci-après sont reportées les opérations à suivre pour accéder au menu relatif.



MENU
UTILISATEUR
TECHNICO
PRODUCTEUR



UTILISATEUR
CHARG. VIS SANS FIN
CHRONOTHERMOSTAT
SET AIRE-PELLET
ETAT POELE



UTILISATEUR
COMFORT CLIMA
PROGRAMMATION

Pression de la touche de "accès au menu" pour accéder à la Page-écran MENU

Pression de la touche "confirmation" Pour accéder à la Page-écran UTILISATEUR

Pression de la touche de "sélection" Pour passer à la seconde page-écran de menu UTILISATEUR et sélectionner CONFIGURATIONS.



PROGRAMMATION
DATE - HEURE
HABILITER T.TEXT
CONTRASTE
VERSION FW
ADJUST
LANGUE



hh	mm	Day
00	:00	- 5
gg	mm	aa
00	/ 00	/ 00

Pression de la touche "confirmation" pour Accéder à la Page-écran CONFIGURATIONS.

Pression de la touche "confirmation" pour accéder à la page-écran DATE - HEURE

hh	mm	Day
19	:20	- 5
gg	mm	aa
20	/ 10	/ 13



Pression de la touche d'augmentation pour chaque voix.



Pression de la touche de diminution pour chaque voix.



Pression de la touche "entrée" pour confirmer le réglage et passer à la position successive.



Pression répétée DE LA TOUCHE "retour" pour afficher le mode stand-by.

PROCÉDURES D'UTILISATION

! En cas d'incendie de la sortie de toit, appeler immédiatement les Sapeurs Pompiers.

Vérifications avant l'allumage

! Le contenu de ce manuel d'instructions ait été lu et parfaitement bien compris;

Avant d'allumer le poêle, il faut s'en assurer:

- la trémie à pellets est chargée;
- la chambre de combustion est propre;
- la fermeture hermétique de la porte coupe-feu et le tiroir à cendres fonctionnent correctement;
- la prise électrique est correctement branchée;
- tous les éléments susceptibles de brûler (instructions, étiquettes adhésives diverses) ont été retirés;
- Le brasero, s'il est amovible, est correctement positionné dans son siège.



Pendant les premières heures d'utilisation, il se peut que les peintures utilisées pour la finition du poêle dégagent une odeur désagréable. Il se peut que vous sentiez aussi l'odeur typique des pièces métalliques soumises aux températures élevées. Veiller à ce qu'un renouvellement d'air suffisant soit garanti dans la pièce. Inévitables, ces désagréments vont disparaître après les premières heures de fonctionnement. Pour minimiser ces désagréments, laisser le poêle allumé quelques heures à basse puissance et au début, ne pas surcharger en évitant les cycles lourds de chauffage-refroidissement.



Pendant l'allumage initial, la peinture termine son séchage et se durcit. Ainsi, pour ne pas les endommager, il est déconseillé de toucher les surfaces peintes du poêle.

Chargement de la vis sans fin

Avant d'effectuer le premier allumage du poêle, à chaque fois que le poêle est en état d'alarme « 06 - Granulés épuisés » et, en règle générale, à chaque fois que la trémie est complètement vide, il faut effectuer le chargement initial de la vis sans fin. Cette phase sert à remplir le système de chargement des granulés (le système qui transporte les granulés du réservoir au brasier) de manière à ce qu'au moment de l'allumage, les granulés soient prêts à être chargés dans le brasier et que le poêle puisse ainsi ensuite s'allumer. Si les opérations de chargement de la vis sans fin ne sont pas effectuées, il se peut qu'il ait des épisodes de défaut d'allumage du poêle.

! Après avoir chargé la tarière et avant d'allumer le poêle, n'oubliez pas de vider le brasero et de vérifier qu'il est propre. Ne jamais vider le brasero à l'intérieur de la trémie.

! Après toute opération d'entretien, s'assurer que le brasier soit placé correctement dans son logement.

! Dans les modèles avec brasero autonettoyant, il n'est pas nécessaire d'enlever les pellets dans le brasero : les pellets chargés sont suffisants pour un allumage ultérieur.



MENU
UTILISATEUR
TECHNICO PRODUCTEUR

Pression de la touche « accès aux menus » pour accéder à la page MENU



UTILISATEUR
CHARG. VIS SANS FIN
CHRONOTHERMOSTAT SET AIRE-PELLET ETAT POELE

Pression de la touche « confirmer » pour accéder à la page UTILISATEUR



CHARG. VIS SANS FIN
 120"

Pression de la touche « confirmer » pour activer la rotation de la vis sans fin.

Allumer et éteindre l'appareil

A partir de l'écran "Home", il est possible d'allumer et d'éteindre le poêle en maintenant le bouton ON / OFF enfoncé sur l'appareil pendant quelques secondes. Un signal acoustique vous avertira que l'appareil est allumé ou éteint. Au cas où ce n'est pas possible. En utilisant votre ordinateur de poche, vous pouvez allumer / éteindre l'appareil en utilisant le bouton approprié sur la carte électronique.

! N'éteignez pas le chauffage en débranchant la fiche de la prise murale.



L'affichage du message « REGLAGE RDS » indique que la procédure initiale de test et de réglage initial des paramètres n'a pas été effectuée correctement. Cette indication n'implique pas le blocage du poêle (voir la section « Pop-up de signalisation »).

Que faire en cas d'alarme "Echec allumage"

Si le système ne détecte pas l'allumage de la flamme dans le délai prédéfini, le fonctionnement est bloqué avec l'alarme « Echec allumage ».

Avant de rallumer le poêle, vérifier qu'il y ait des granulés dans la trémie, que la porte et le compartiment du tiroir à cendre soient fermés, qu'il n'y ait pas d'obstructions du système d'entrée de l'air comburant et surtout, sur les modèles sans brasier autonettoyant, que le brasier soit vide, propre et correctement positionné. Si le problème persiste, il peut être dû à problème technique (bougie d'allumage, réglages, etc.), nous vous prions donc de contacter un CAT Ravelli.



L'accumulation de granulés non-brûlés dans le brasier après un défaut d'allumage doit être éliminée avant de procéder à un nouvel allumage.



Le brasier peut être très chaud: risque de brûlure !



Ne jamais vider le brasero à l'intérieur de la trémie.

Réglage de la température et de la puissance:

Réglez les deux valeurs conformément aux instructions données au chapitre "Description de l'affichage".

LES PHASES DE FONCTIONNEMENT DE L'APPAREIL

Séquence des phases d'allumage

ALLUMAGE - phase initiale de chargement des boulettes;

FLAMME PRESENTE - phase d'attente du développement de la flamme; et phase de stabilisation de la flamme et de réduction du combustible (pellets) à l'intérieur du brasero;



TRAVAIL - phase de fonctionnement décrite dans le chapitre consacré à ce sujet;



La modulation

Pendant la phase de travail, le but de l'appareil est celui d'atteindre le réglage de la température ambiante/eau chaudière demandée par l'utilisateur, quand cette condition est remplie, le poêle passe en modalité MODULATION TRAVAIL, phase pendant laquelle la consommation de combustible est minimale.

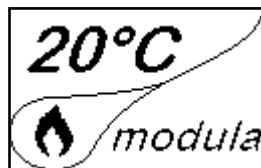

Au cas où l'on voudrait relever la température ambiante au moyen d'un thermostat externe (option), celui-ci devra être raccordé au connecteur spécialement placé sur la partie arrière du poêle; on devra par conséquent activer la lecture. Dans le menu spécial "CONFIGURATIONS – HABILITER THERMOSTAT". Sur l'afficheur apparaîtra l'inscription TON/ TOFF sur la base de la demande du thermostat.



Branchez un thermostat externe ouvert/fermé pour qu'il ne soit pas sous tension et nous recommandons également un thermostat avec un décalage d'au moins 3 °C si vous souhaitez utiliser la fonction de confort climatique.

Description des fonctions au menu



Pression de la touche pour accéder à la page-écran des MENUS

MENU
UTILISATEUR
TECHNICO PRODUCTEUR



Les menus TECHNICIEN et PRODUCTEUR sont protégés par un mot de passe d'accès. La modification des paramètres dans ces menus est susceptible de compromettre le fonctionnement et la sécurité du poêle. Le cas échéant, la garantie déchoit.

Chronothermostat

Avec la fonction Chronothermostat il est possible de programmer pour chaque jour de la semaine l'allumage et l'extinction automatique du poêle en 4 intervalles temporaires indépendants (CONFIGURATION CHRONO 1-2-3-4) Ci-après sont reportées les opérations à suivre pour accéder au menu relatif.

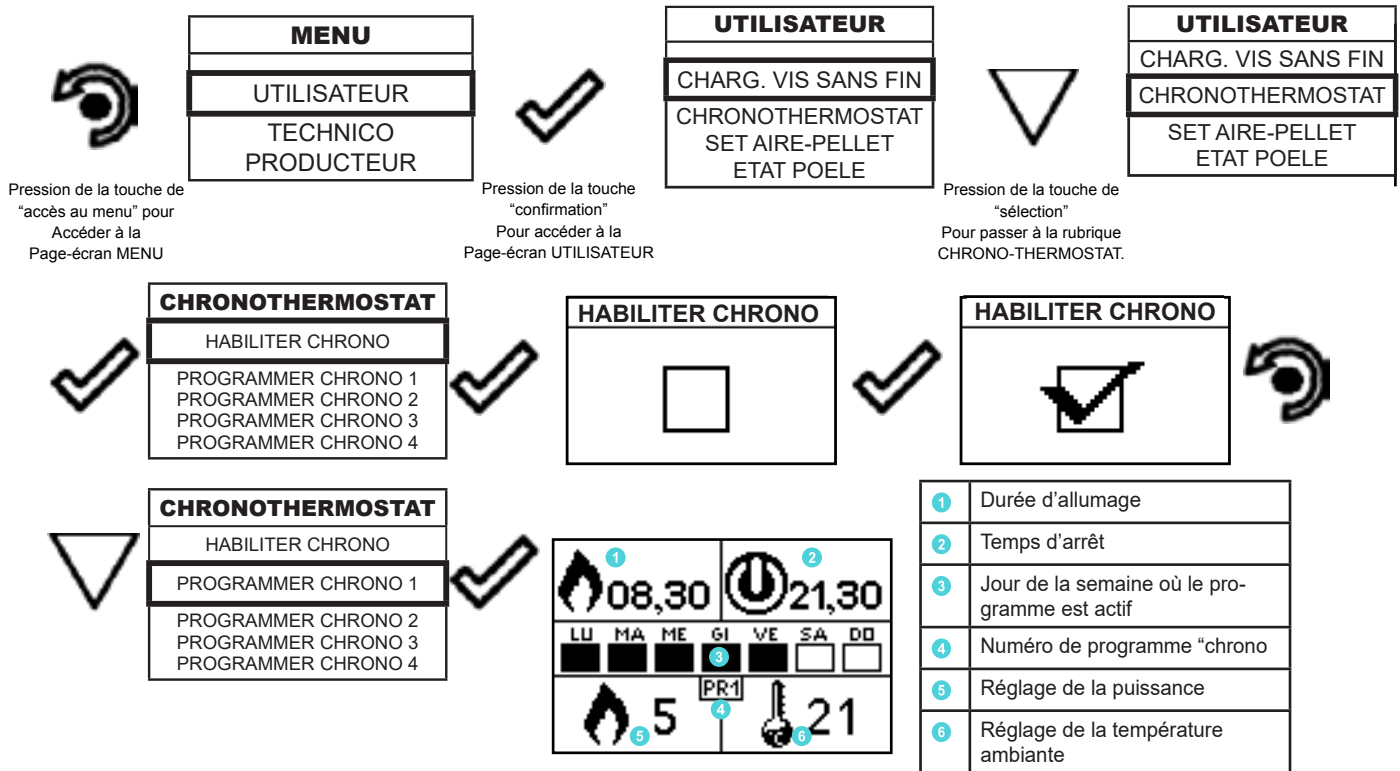

La touche de sortie reporte au menu CHRONO pour pouvoir configurer les autres variables de fonction relatives au menu.

Pour sortir de la page-écran et retourner à la page-écran de "Home" appuyer à plusieurs reprises la touche.

Set aire - pellet

Le réglage du mélange PELLET-FLUX permet d'ajuster la combustion en faisant varier la quantité de pellets chargés dans le brasero et/ou la quantité d'air. En fait, de par leur nature, les granulés varient en taille et en composition : même les sacs de granulés d'une même marque peuvent avoir des caractéristiques différentes.

En cas de combustion non optimale, faites varier le paramètre de débit pour ajuster l'air de combustion. Si la seule régulation de l'air n'est pas suffisante, il peut également être nécessaire de modifier le paramètre de la pastille.

La réglementation de la combustion est une opération qui exige beaucoup d'expérience. Il est conseillé de contacter un centre de service agréé pour calibrer le poêle de manière appropriée.

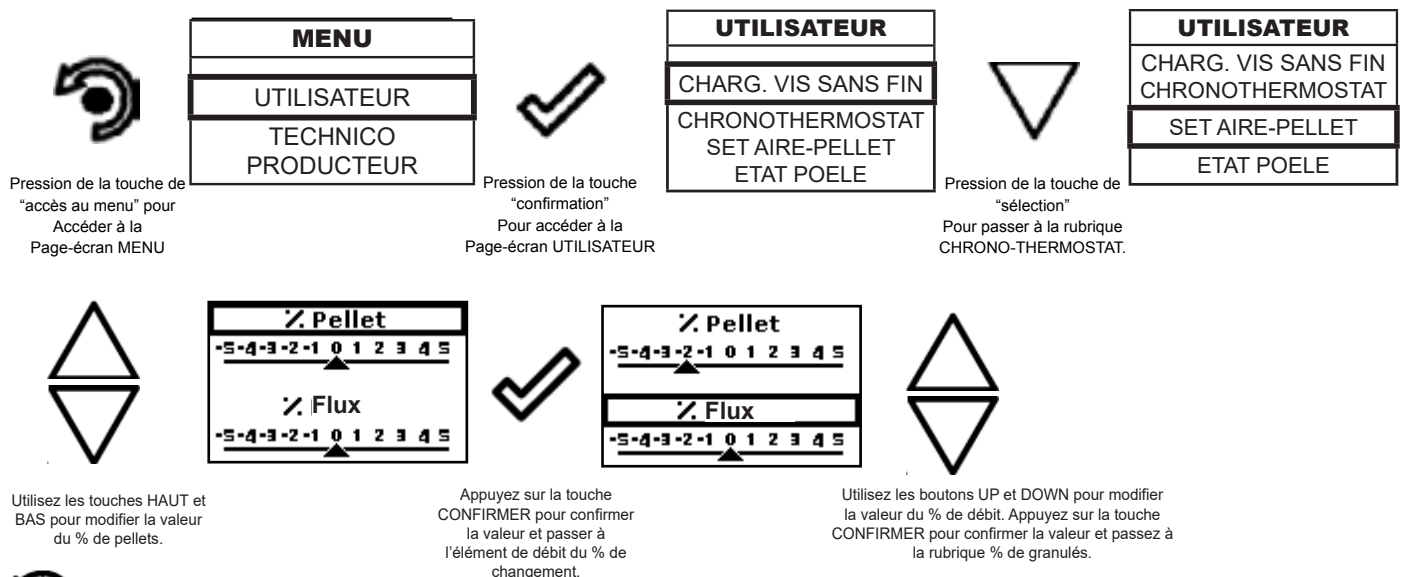

Pour sortir de la page-écran et retourner à la page-écran de "Home" appuyer à plusieurs reprises la touche.

Etat poêle

Ci-après sont reportées les opérations à suivre pour accéder au menu relatif.

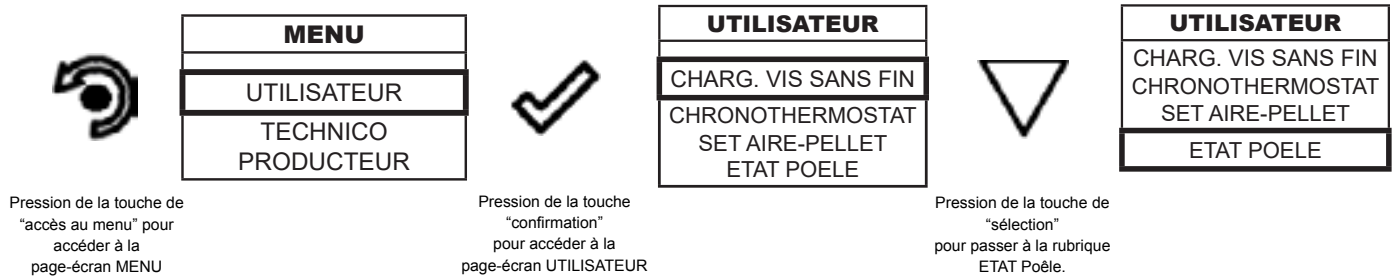

RPM	00,00	g/min
T	0000	°C
Tsk	0030	°C
ALLARME	ATTIVA	

Dans ce menu, vous pouvez vérifier le bon fonctionnement des paramètres les plus importants de l'appareil. Ce qui suit est une liste de vraies données de poêle utiles pour le service d'assistance pendant les phases de contrôle.

- Lecture actuelle du RDS RDS (m/s)
- RPM vitesse actuelle de l'extracteur de fumée (rpm)
- Température de la fumée (°C)
- Indication de l'état du poêle
- SET valeur de consigne RDS (m/s)
- Df température de la sonde froide RDS (°C)
- Dr Cold probe temperture RDS (°C)
- Sk : température de la carte électronique (°C)



Pour sortir de l'écran ETAT POELE et revenir en Stand-by, appuyez sur la touche à plusieurs reprises.

Comfort clima

L'activation de cette fonction permet au poêle, une fois atteinte la température ambiante/eau chaudière voulue, chargement de pellet en activant la phase de modulation. Successivement le poêle vérifie que la température soit maintenue pendant une période de temps établi (RETARD ETEINT), et si cela se produit, il passe automatiquement en extinction, en montrant sur l'afficheur l'inscription ECO. Le poêle se rallume quand la température descend en-dessous d'un seuil configuré (DELTA REDEMARRAGE).

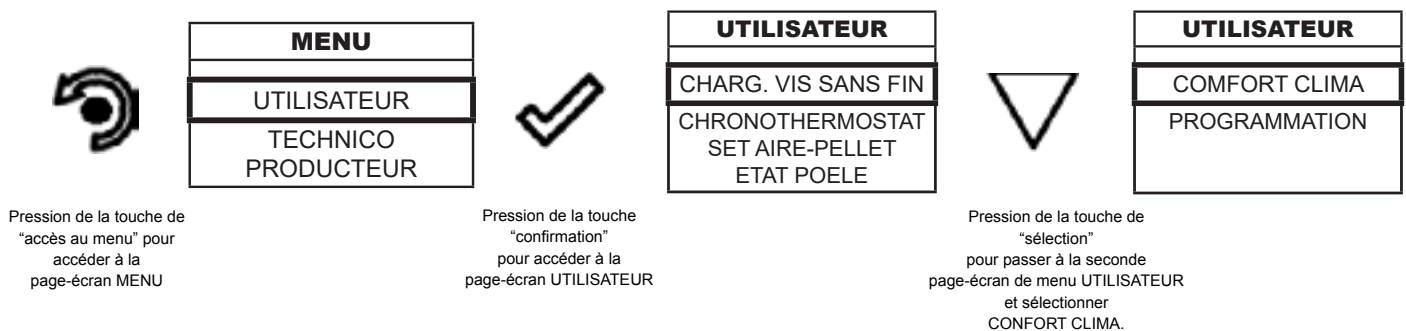

Une fois que vous avez accédé au menu Comfort Clima, vous pouvez effectuer les réglages pour la fonction :

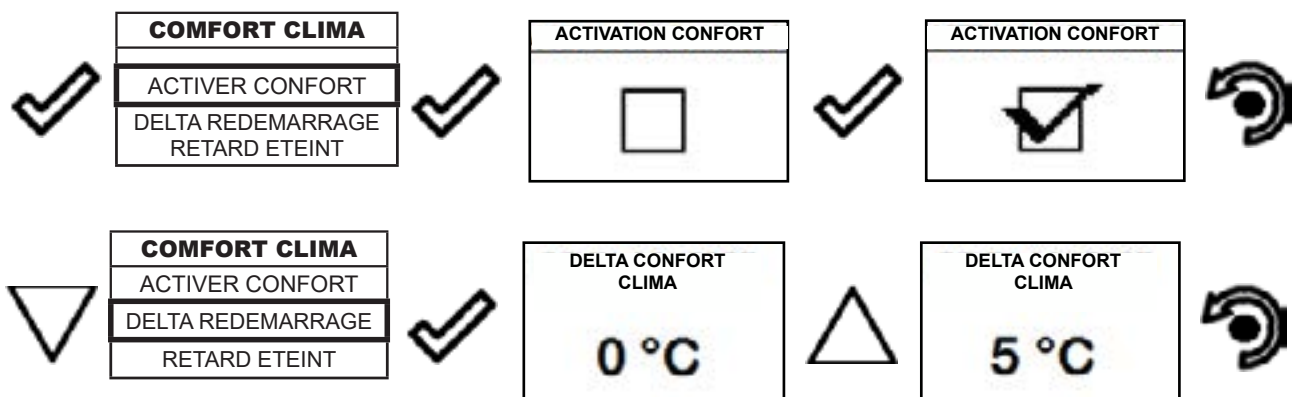



Appuyer à plusieurs reprises la touche jusqu'au retour de l'écran de Stand-by

La première configuration permet l'activation de la fonction COMFORT CLIMA; cette fonction a le but de vérifier que la température configurée à l'environnement /eau chaudière soit maintenue au réglage imposé pour une période maximum de "X" minutes (RETARD ETEINT: 5 MIN) avant de passer à la phase d'ECO STOP. Le poêle maintient cet état jusqu'à ce que la température de l'environnement / eau chaudière descend en-dessous de la valeur configurée (DELTA COMFORT CLIMA: 5°C).

Il est possible d'activer la fonction également en utilisant un thermostat externe, en tenant en compte que celui ne contemple la valeur d'hystérésis.

Programmation

Vous trouverez ci-dessous les étapes à suivre, à partir de l'écran d'accueil, pour accéder au menu d'accueil.

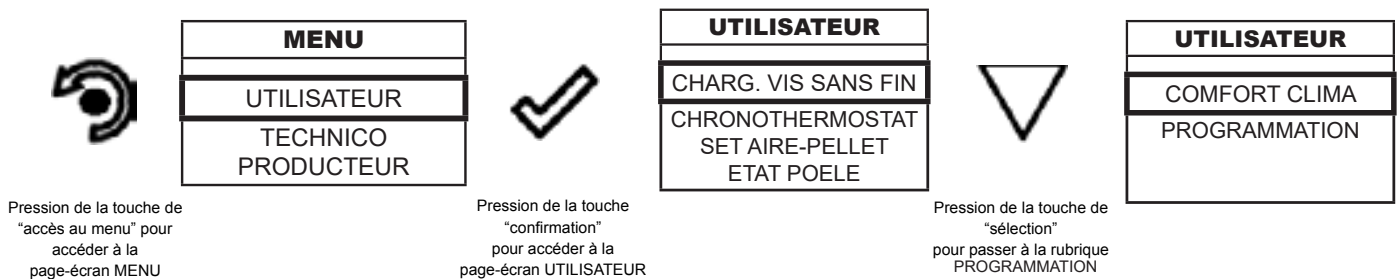

Après avoir suivi la procédure ci-dessus

Programmation > Habilitier le thermostat

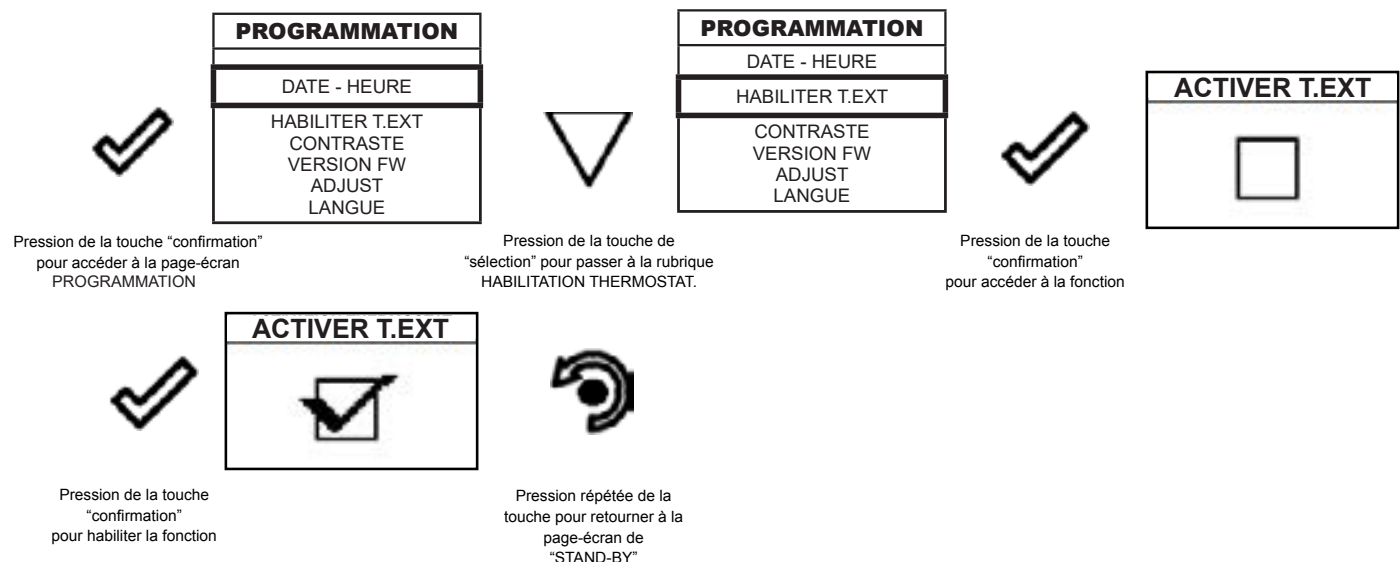

En état de Stand-By, à la place de la température ambiante. Détectée et configurable apparait la chaine T ON si la pièce dans laquelle il est installé le thermostat n'a pas encore atteint la température demandée, ou l'inscription T OFF Si dans la pièce la température ambiante est atteinte.

Programmation > Contraste

Cette fonction vous permet de modifier le réglage du contraste afin d'améliorer l'affichage de votre ordinateur de poche. Le réglage du contraste pour améliorer l'affichage de l'écran de l'ordinateur de poche.

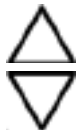
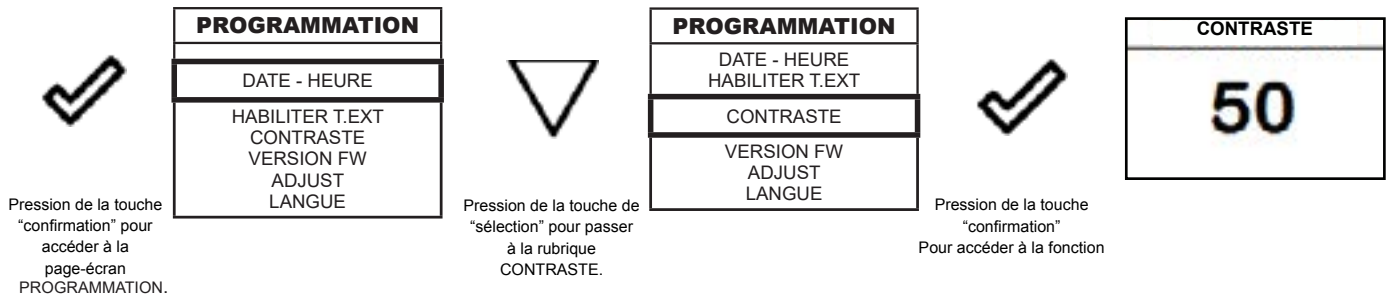

A l'aide des touches "EN HAUT" et "EN BAS" il est possible de modifier la configuration du contraste pour une meilleure visualisation des informations présentes sur l'ordinateur de poche. La valeur peut varier de 0 à 100. 50 est la valeur standard.



La pression de la touche suivante permet la confirmation de la donnée et le passage à la page-écran à l'intérieur du menu PROGRAMMATION.

Programmation > Version firmware

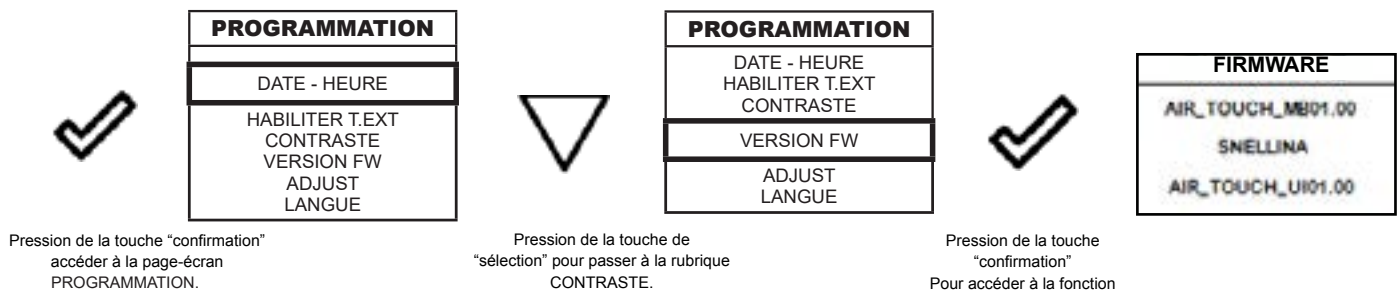

La pression de la touche permet la confirmation de la donnée et le passage à la page-écran à l'intérieur du menu PROGRAMMATION.

Programmation > Adjust

La fonction d'ajustement permet de modifier la valeur lue par la sonde d'ambiance à l'intérieur de l'ordinateur de poche, en l'augmentant ou en la diminuant de la valeur définie (offset).

Effectuez ce réglage avec prudence et seulement après avoir vérifié les écarts par rapport à la température ambiante réelle avec un instrument fiable !

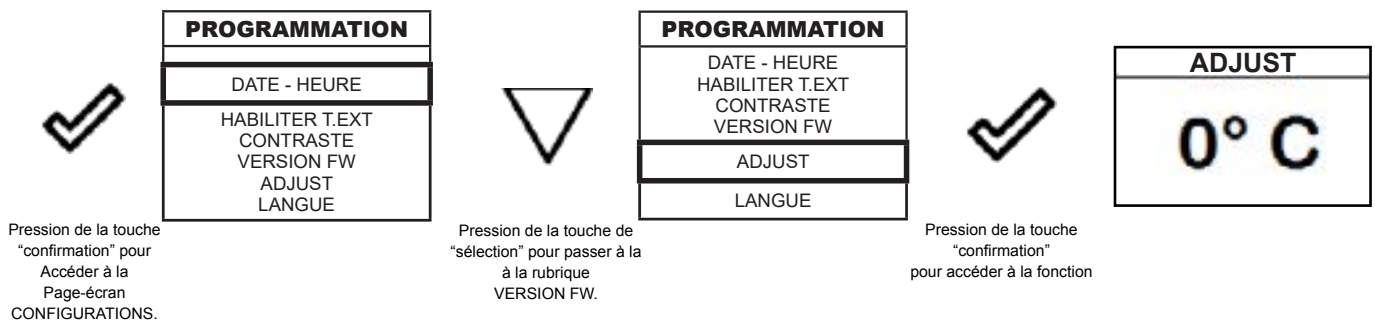

A l'aide des touches "EN HAUT" et "EN BAS" il est possible de modifier une variation à la valeur nette de la sonde ambiante présente à l'intérieur de l'ordinateur de poche par rapport à une valeur de référence. La valeur peut varier de -10°C à 10°C. La valeur standard est 0°C.



La pression de la touche suivante permet la confirmation de la donnée et le passage à la page-écran à l'intérieur du menu CONFIGURATIONS.

Programmation > Langue

Pour accéder à la configuration suivante, suivre les mêmes étapes reportées précédemment ou plus simplement enlever et remettre les batteries, l'ordinateur de poche se remet à zero et demande à nouveau la langue que l'on veut configurer.

Menu Ventilation (fonction présente uniquement pour les modèles avec ventilation et canalisation)

Les poêles avec ventilateur optionnel utilisent le système de convection naturelle qui garantit une quantité considérable de chaleur dans la pièce avec l'absence totale de bruit de la ventilation de la pièce. Toutefois, il est possible, en accédant au menu ci-dessous, d'activer la ventilation optionnelle en fonction de la puissance souhaitée.

Vous trouverez ci-dessous les étapes à suivre, à partir de l'écran Home, pour accéder au menu correspondant.

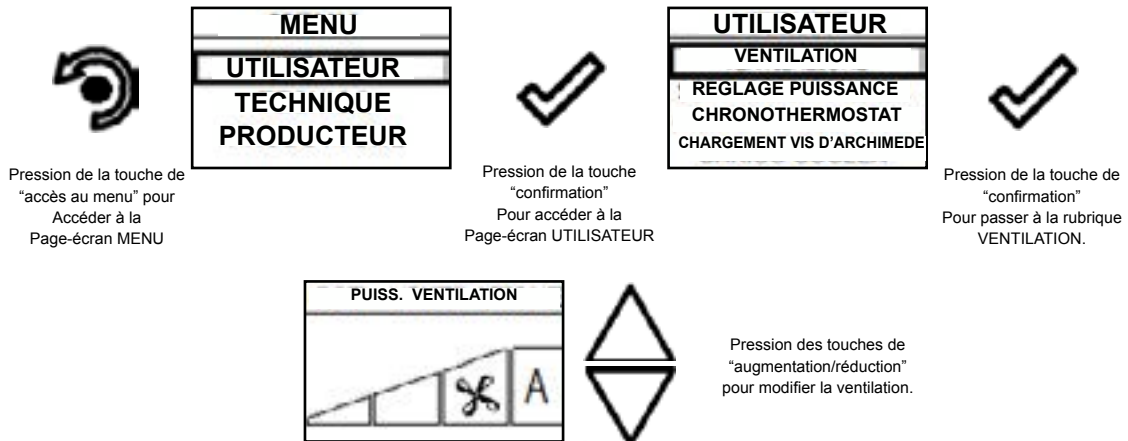

 Pour sortir de la page-écran et retourner à la page-écran de Home, appuyer à plusieurs reprises la touche.

Gestion : la ventilation peut être configurée de 0 à AUTO où 0 indique la désactivation de celle-ci, la configuration de MIN à MAX Permet le choix de la vitesse de propagation de la chaleur Si configuré la valeur AUTO, la ventilation suit la puissance configurée du poêle.



Si la fonction AUTO n'est pas réglée, le ventilateur est libéré de la puissance du poêle, sauf lorsque la flamme passe en modulation, où l'échangeur va au minimum.

Canalisation simple

Cette fonction permet de gérer la répartition de l'air chaud entre la pièce dans laquelle le poêle est installé et la pièce où arrive la canalisation.

La fonction prévoit deux modes de fonctionnement : la gestion manuelle et la gestion automatique.

Gestion manuelle : l'utilisateur règle manuellement la répartition de l'air chaud entre la ventilation avant et la canalisation.

Gestion automatique : le poêle gère automatiquement la répartition de l'air chaud entre la ventilation avant et la canalisation, en fonction des températures des pièces.

Gestion

Voici les étapes à suivre, à partir de l'écran d'accueil, pour accéder au menu correspondant.

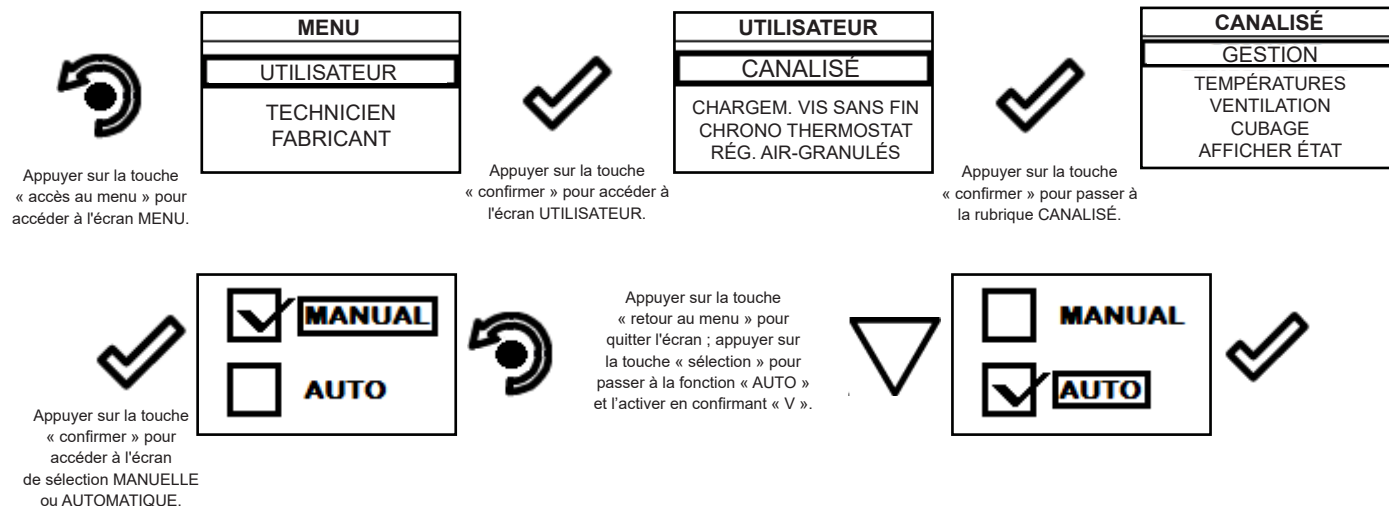

La touche de sortie ramène au menu CANALISÉ afin de définir les autres variables de fonction liées au menu.

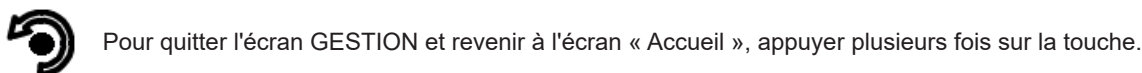

Ventilation (gestion manuelle)

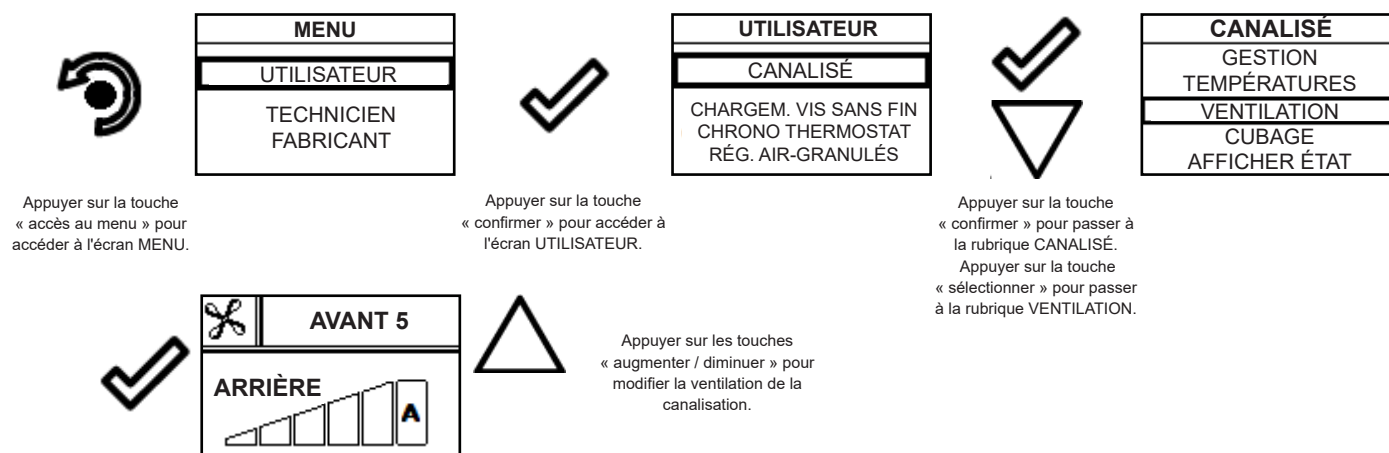

La partie supérieure de l'écran affiche la vitesse de la ventilation avant, qui est liée à la puissance du poêle (par exemple : Front 5) ; la partie inférieure de l'écran affiche la puissance de la canalisation, qui peut être modifiée en appuyant sur les touches « augmenter / diminuer ». La valeur peut être réglée de 0 (canalisation éteinte) à 5. Avec un réglage sur A (auto), la puissance du ventilateur de la canalisation suit la puissance du poêle.

Pour revenir au menu CANALISÉ, appuyer une fois sur la touche « retour » ; pour revenir à l'écran d'accueil, appuyer plusieurs fois sur la touche « retour ».

Si la GESTION MANUELLE est activée, les sous-menus TEMPÉRATURE et CUBAGE ne sont pas accessibles.

Températures (gestion automatique)

Gestion automatique : Lorsque cette fonction est activée, le poêle gère les 5 niveaux de canalisation de façon autonome. Il est à noter que, pour utiliser la gestion automatique, il est nécessaire d'installer deux sondes de température ambiante (en option) ou des thermostats externes dans la pièce à canaliser. Pour régler la température de la pièce desservie par la canalisation, ou activer la lecture du thermostat, suivre les étapes listées ci-dessous.

	<table border="1" style="width: 100%; text-align: center;"> <tr><th>MENU</th></tr> <tr><th>UTILISATEUR</th></tr> <tr><td>TECHNICIEN FABRICANT</td></tr> </table>	MENU	UTILISATEUR	TECHNICIEN FABRICANT		<table border="1" style="width: 100%; text-align: center;"> <tr><th>UTILISATEUR</th></tr> <tr><th>CANALISÉ</th></tr> <tr><td>CHARGEM. VIS SANS FIN CHRONO THERMOSTAT RÉG. AIR-GRANULÉS</td></tr> </table>	UTILISATEUR	CANALISÉ	CHARGEM. VIS SANS FIN CHRONO THERMOSTAT RÉG. AIR-GRANULÉS		<table border="1" style="width: 100%; text-align: center;"> <tr><th>CANALISÉ</th></tr> <tr><th>GESTION</th></tr> <tr><th>TEMPÉRATURES</th></tr> <tr><td>VENTILATION CUBAGE AFFICHER ÉTAT</td></tr> </table>	CANALISÉ	GESTION	TEMPÉRATURES	VENTILATION CUBAGE AFFICHER ÉTAT
MENU															
UTILISATEUR															
TECHNICIEN FABRICANT															
UTILISATEUR															
CANALISÉ															
CHARGEM. VIS SANS FIN CHRONO THERMOSTAT RÉG. AIR-GRANULÉS															
CANALISÉ															
GESTION															
TEMPÉRATURES															
VENTILATION CUBAGE AFFICHER ÉTAT															
Appuyer sur la touche « accès au menu » pour accéder à l'écran MENU.		Appuyer sur la touche « confirmer » pour accéder à l'écran UTILISATEUR.		Appuyer sur la touche « confirmer » pour passer à la rubrique CANALISÉ. Appuyer sur la touche « sélectionner » pour passer à la rubrique TEMPÉRATURES.											
	<table border="1" style="width: 100%; text-align: center;"> <tr><th>T. CANAL. ARRIÈRE</th></tr> <tr><td style="font-size: large;">25 °C</td></tr> <tr><td><input type="checkbox"/> ACTIVER T. EXT</td></tr> </table>	T. CANAL. ARRIÈRE	25 °C	<input type="checkbox"/> ACTIVER T. EXT		<table border="1" style="width: 100%; text-align: center;"> <tr><th>T. CANAL. ARRIÈRE</th></tr> <tr><td style="font-size: large;">21 °C</td></tr> <tr><td><input type="checkbox"/> ACTIVER T. EXT</td></tr> </table>	T. CANAL. ARRIÈRE	21 °C	<input type="checkbox"/> ACTIVER T. EXT		<table border="1" style="width: 100%; text-align: center;"> <tr><th>T. CANAL. ARRIÈRE</th></tr> <tr><td style="font-size: large;">21 °C</td></tr> <tr><td><input checked="" type="checkbox"/> ACTIVER T. EXT</td></tr> </table>	T. CANAL. ARRIÈRE	21 °C	<input checked="" type="checkbox"/> ACTIVER T. EXT	
T. CANAL. ARRIÈRE															
25 °C															
<input type="checkbox"/> ACTIVER T. EXT															
T. CANAL. ARRIÈRE															
21 °C															
<input type="checkbox"/> ACTIVER T. EXT															
T. CANAL. ARRIÈRE															
21 °C															
<input checked="" type="checkbox"/> ACTIVER T. EXT															
		Appuyer sur les touches « augmenter / diminuer » pour modifier la température de la canalisation.		Appuyer sur la touche « confirmer » pour passer à la rubrique ACTIVER T. EXT. L'activation se produit par l'intermédiaire de la touche « confirmer ».											
	<table border="1" style="width: 100%; text-align: center;"> <tr><th>T. CANAL. ARRIÈRE</th></tr> <tr><td style="font-size: large;">21 °C</td></tr> <tr><td><input checked="" type="checkbox"/> ACTIVER T. EXT</td></tr> </table>	T. CANAL. ARRIÈRE	21 °C	<input checked="" type="checkbox"/> ACTIVER T. EXT		Appuyer sur la touche pour enregistrer la donnée et revenir à l'écran du menu CANALISÉ.									
T. CANAL. ARRIÈRE															
21 °C															
<input checked="" type="checkbox"/> ACTIVER T. EXT															

En mode automatique, la puissance du poêle et des deux ventilateurs est gérée indépendamment afin d'atteindre et de maintenir la température réglée dans la pièce correspondante.

Pour quitter le menu et pour revenir au menu CANALISÉ, appuyer une fois sur la touche « retour » ; pour revenir à l'écran d'accueil, appuyer plusieurs fois sur la touche « retour ».



La connexion de la sonde de température ambiante liée à la canalisation se fait en reliant les deux pôles à l'arrière du poêle où se trouve le raccord rapide identifié par la mention « T.EXT ».

Cubage

Pour optimiser la fonction automatique, régler la différence de cubage (m³) des pièces pendant la phase d'installation.

Les 3 options suivantes sont disponibles :

= EQUAL (ÉGAL) : si le cubage des deux pièces est plus ou moins similaire ;

+ REAR (ARRIÈRE) : si le cubage de la pièce où la canalisation est installée est supérieur à celui de la pièce où se trouve le poêle ;

+ FRONT (AVANT) : si le cubage de la pièce où la canalisation est installée est inférieur à celui de la pièce où se trouve le poêle ; le poêle distribuera ainsi plus de puissance vers la plus grande pièce.

	<table border="1" style="width: 100%; text-align: center;"> <tr><th>MENU</th></tr> <tr><th>UTILISATEUR</th></tr> <tr><td>TECHNICIEN FABRICANT</td></tr> </table>	MENU	UTILISATEUR	TECHNICIEN FABRICANT		<table border="1" style="width: 100%; text-align: center;"> <tr><th>UTILISATEUR</th></tr> <tr><th>CANALISÉ</th></tr> <tr><td>CHARGEM. VIS SANS FIN CHRONO THERMOSTAT RÉG. AIR-GRANULÉS</td></tr> </table>	UTILISATEUR	CANALISÉ	CHARGEM. VIS SANS FIN CHRONO THERMOSTAT RÉG. AIR-GRANULÉS		<table border="1" style="width: 100%; text-align: center;"> <tr><th>CANALISÉ</th></tr> <tr><th>GESTION</th></tr> <tr><th>TEMPÉRATURES</th></tr> <tr><th>VENTILATION</th></tr> <tr><th>CUBAGE</th></tr> <tr><td>AFFICHER ÉTAT</td></tr> </table>	CANALISÉ	GESTION	TEMPÉRATURES	VENTILATION	CUBAGE	AFFICHER ÉTAT
MENU																	
UTILISATEUR																	
TECHNICIEN FABRICANT																	
UTILISATEUR																	
CANALISÉ																	
CHARGEM. VIS SANS FIN CHRONO THERMOSTAT RÉG. AIR-GRANULÉS																	
CANALISÉ																	
GESTION																	
TEMPÉRATURES																	
VENTILATION																	
CUBAGE																	
AFFICHER ÉTAT																	
Appuyer sur la touche « accès au menu » pour accéder à l'écran MENU.		Appuyer sur la touche « confirmer » pour accéder à l'écran UTILISATEUR.		Appuyer sur la touche « confirmer » pour passer à la rubrique CANALISÉ. Appuyer sur la touche « sélectionner » pour passer à la rubrique CUBAGE.													
	<table border="1" style="width: 100%; text-align: center;"> <tr><th>CUBAGE</th></tr> <tr><td><input type="checkbox"/> + AVANT</td></tr> <tr><td><input checked="" type="checkbox"/> ÉGAL</td></tr> <tr><td><input type="checkbox"/> + ARRIÈRE</td></tr> </table>	CUBAGE	<input type="checkbox"/> + AVANT	<input checked="" type="checkbox"/> ÉGAL	<input type="checkbox"/> + ARRIÈRE		<table border="1" style="width: 100%; text-align: center;"> <tr><th>CUBAGE</th></tr> <tr><td><input type="checkbox"/> + AVANT</td></tr> <tr><td><input checked="" type="checkbox"/> ÉGAL</td></tr> <tr><td><input type="checkbox"/> + ARRIÈRE</td></tr> </table>	CUBAGE	<input type="checkbox"/> + AVANT	<input checked="" type="checkbox"/> ÉGAL	<input type="checkbox"/> + ARRIÈRE		<table border="1" style="width: 100%; text-align: center;"> <tr><th>CUBAGE</th></tr> <tr><td><input checked="" type="checkbox"/> + AVANT</td></tr> <tr><td><input type="checkbox"/> ÉGAL</td></tr> <tr><td><input type="checkbox"/> + ARRIÈRE</td></tr> </table>	CUBAGE	<input checked="" type="checkbox"/> + AVANT	<input type="checkbox"/> ÉGAL	<input type="checkbox"/> + ARRIÈRE
CUBAGE																	
<input type="checkbox"/> + AVANT																	
<input checked="" type="checkbox"/> ÉGAL																	
<input type="checkbox"/> + ARRIÈRE																	
CUBAGE																	
<input type="checkbox"/> + AVANT																	
<input checked="" type="checkbox"/> ÉGAL																	
<input type="checkbox"/> + ARRIÈRE																	
CUBAGE																	
<input checked="" type="checkbox"/> + AVANT																	
<input type="checkbox"/> ÉGAL																	
<input type="checkbox"/> + ARRIÈRE																	
		Appuyer sur les touches « augmenter / diminuer » pour modifier le réglage.		Appuyer sur la touche « confirmer » pour confirmer le nouveau réglage.													

Affichage de l'état de la canalisation simple

Voici les étapes à suivre, à partir de l'écran « Accueil », pour accéder à l'affichage de l'état.



MENU
UTILISATEUR
TECHNICIEN
FABRICANT

Appuyer sur la touche « accès au menu » pour accéder à l'écran MENU.



Appuyer sur la touche « confirmer » pour accéder à l'écran UTILISATEUR.

UTILISATEUR
CANALISÉ
CHARGEM. VIS SANS FIN
CHRONO THERMOSTAT
RÉG. AIR-GRANULÉS



Appuyer sur la touche « confirmer » pour passer à la rubrique CANALISÉ.
Appuyer sur la touche « sélectionner » pour passer à la rubrique AFFICHER ÉTAT.

CANALISÉ
GESTION
TEMPÉRATURES
VENTILATION
CUBAGE
AFFICHER ÉTAT

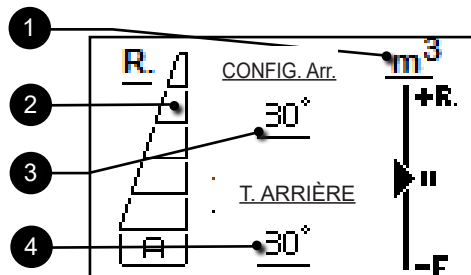

- 1 Priorité de cubage (actif en mode automatique)
- 2 Réglage de la ventilation canalisée
- 3 Réglage de la température canalisée (géré en fonctionnement automatique)
- 4 Température lue par la sonde de la canalisation



Pour revenir au menu CANALISÉ, appuyer une fois sur la touche « retour » ; pour revenir à l'écran d'accueil, appuyer plusieurs fois sur la touche « retour ».

Canalisation double

Cette fonction permet de gérer la répartition de l'air chaud entre la pièce dans laquelle le poêle est installé et les pièces où arrive la canalisation.

La fonction prévoit deux modes de fonctionnement : la gestion manuelle et la gestion automatique.

Gestion manuelle : l'utilisateur règle manuellement la répartition de l'air chaud entre la ventilation avant et les canalisations.

Gestion automatique : le poêle gère automatiquement la répartition de l'air chaud entre la ventilation avant et les canalisations, en fonction des températures des pièces.

Gestion

Voici les étapes à suivre, à partir de l'écran d'accueil, pour accéder au menu correspondant.

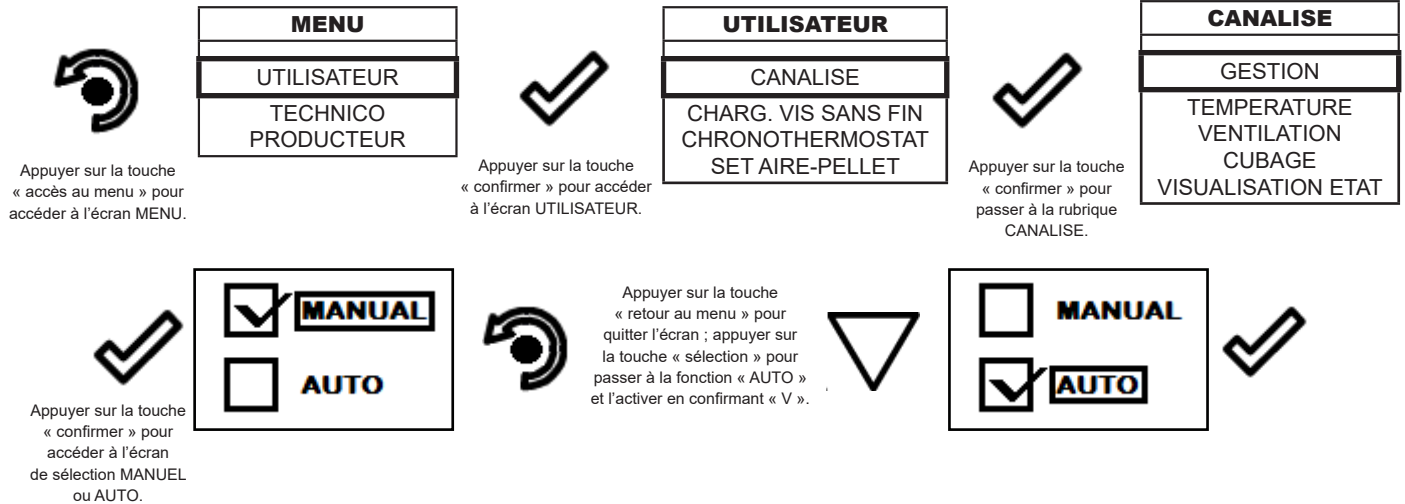

La touche de sortie ramène au menu CANALISE afin de définir les autres variables de fonction liées au menu.

Pour quitter l'écran GESTION et revenir à l'écran « Accueil », appuyer plusieurs fois sur la touche.

Ventilation (gestion manuelle)

Lorsque la gestion manuelle est active, il est possible de modifier la puissance de la canalisation

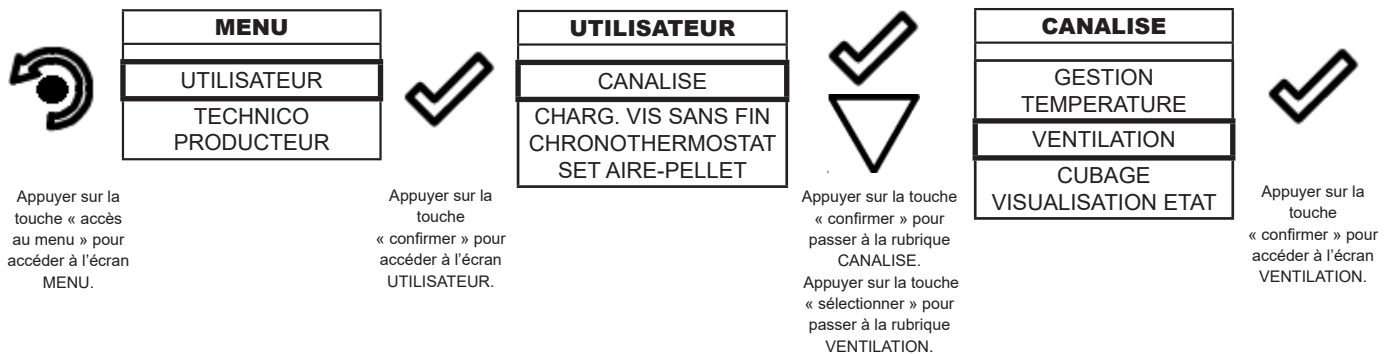

Une fois que vous avez accès à l'élément de ventilation, vous verrez l'écran suivant : la ligne supérieure de l'écran indique la puissance de la ventilation frontale, la partie inférieure de l'écran indique la répartition de l'air chaud entre les canalisations.

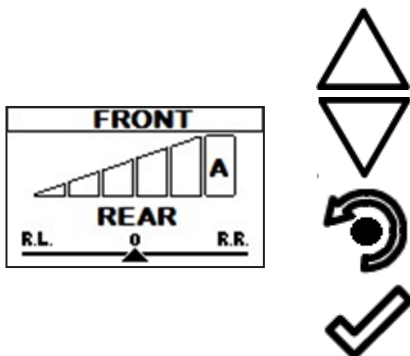

Utilisez les boutons « HAUT » et « BAS » pour modifier la puissance de la ventilation avant (les données sont enregistrées sans confirmation). La valeur peut être réglée de 0 (ventilation frontale désactivée) à 5. Lorsqu'il est réglé sur A (auto), la puissance de la canalisation suit la puissance du poêle (sur certains modèles, ce réglage peut être limité ou désactivé).

Pour quitter le menu et pour revenir au menu CANALISE, appuyer une fois sur la touche « retour »

Utilisez la touche « confirmer » pour passer au réglage de l'attribution de la canalisation. (ARRIERE)

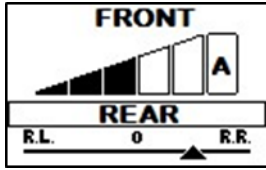

Utilisez les touches "HAUT" et "BAS" pour modifier la répartition de l'air chaud entre la canalisation droite et la canalisation gauche (les données sont enregistrées sans confirmation). Vous pouvez choisir parmi cinq positions différentes.

Pour quitter le menu et pour revenir au menu CANALISE, appuyer une fois sur la touche « retour »

Utilisez la touche "confirmer" pour passer au réglage de l'attribution de la canalisation. (REAR)

Pour quitter le menu et pour revenir au menu CANALISE, appuyer une fois sur la touche « retour » ; pour revenir à l'écran d'accueil, appuyer plusieurs fois sur la touche « retour ».

En fonction des paramètres choisis, vous pouvez avoir les combinaisons suivantes

	<i>R.L.</i> Rear Left (postérieur gauche)	<i>R.L. - 0</i>	<i>0</i> (Équilibré)	<i>0 - R.R.</i>	<i>R.R.</i> Rear Right (postérieur droite)
<i>Air frontal</i>	de OFF à A	de OFF à A	de OFF à A	de OFF à A	de OFF à A
<i>Air postérieur droite</i>	15%	40%	65%	85%	100%
<i>Air postérieur gauche</i>	100%	85%	65%	40%	15%



Si la GESTION MANUEL est activée, les sous-menus TEMPERATURE et CUBAGE ne sont pas accessibles.

Températures (gestion automatique)

Lorsque la gestion automatique est active, la puissance du poêle et la vitesse des ventilateurs sont automatiquement gérées de manière à ce que les températures souhaitées soient atteintes et maintenues dans les pièces où la canalisation arrive. Pour utiliser cette fonction, il est nécessaire de connecter des sondes de température ou des thermostats externes.

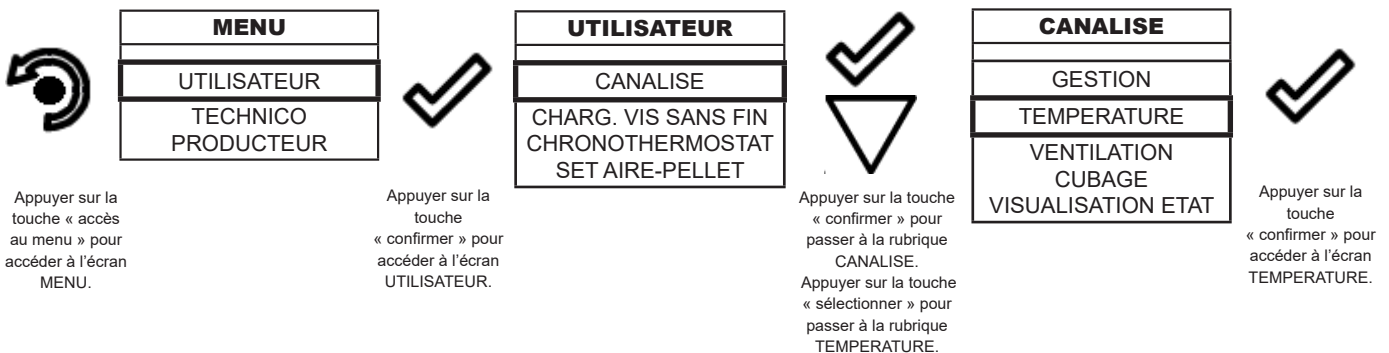

Une fois que vous êtes dans la rubrique TEMPERATURE, vous serez l'écran suivante

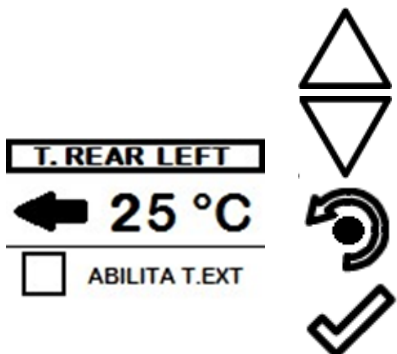

Utilisez les touches "HAUT" et "BAS" pour modifier la température souhaitée dans la pièce où arrive la canalisation de gauche (les données sont enregistrées sans confirmation).

Pour quitter le menu et pour revenir au menu CANALISE, appuyer une fois sur la touche « retour »

Utilisez le bouton "confirmer" pour passer à l'élément de validation du thermostat externe (HABILITER T. EXT).

<p>T. REAR LEFT</p> <p>← 21 °C</p> <p><input checked="" type="checkbox"/> ABILITA T.EXT</p>		Pour quitter le menu et pour revenir au menu T.ARRIERE DROITE, appuyer une fois sur la touche « retour »
<p>T. REAR RIGHT</p> <p>25 °C →</p> <p><input type="checkbox"/> ABILITA T.EXT</p>	 	Pour quitter le menu et pour revenir au menu T.ARRIERE GAUCHE, appuyer une fois sur la touche « augmenter »
<p>T. REAR RIGHT</p> <p>21 °C →</p> <p><input checked="" type="checkbox"/> ABILITA T.EXT</p>	 	Utilisez le bouton “confirmer” pour activer/désactiver le thermostat externe.
		Utilisez les touches “HAUT “ et “ BAS “ pour modifier la température souhaitée dans la pièce où arrive le bon canal (les données sont enregistrées sans confirmation).
		Pour quitter le menu et pour revenir au menu CANALISE, appuyer une fois sur la touche « retour »
		Utilisez le bouton “confirmer” pour passer à l’élément de validation du thermostat externe (HABILITER T. EXT).
		Pour quitter le menu et pour revenir au menu CANALISE, appuyer une fois sur la touche « retour » ; pour revenir à l’écran d’accueil, appuyer plusieurs fois sur la touche « retour ».
		Pour quitter le menu et pour revenir au menu T.ARRIERE DROITE, appuyer une fois sur la touche « augmenter »
		Utilisez le bouton “confirmer” pour activer/désactiver le thermostat externe.

Cubage

Pour optimiser la fonction automatique, régler la différence de cubage (m³) des pièces pendant la phase d’installation.

Les 3 options suivantes sont disponibles :

EQUAL (ÉGAL): si le cubage des deux pièces est plus ou moins similaire;

REAR RIGHT: si le cubage de la pièce où se trouve la canalisation droite est supérieur à celui de la pièce où se trouve la canalisation gauche (par rapport au poêle);

REAR LEFT: si le cubage de la pièce où se trouve la canalisation gauche est supérieur à celui de la pièce où se trouve la canalisation droite (par rapport au poêle).

<table border="1" style="margin-left: 20px;"> <tr><th>MENU</th></tr> <tr><td>UTILISATEUR</td></tr> <tr><td>TECHNICO</td></tr> <tr><td>PRODUCTEUR</td></tr> </table> <p>Appuyer sur la touche « accès au menu » pour accéder à l’écran MENU.</p>	MENU	UTILISATEUR	TECHNICO	PRODUCTEUR	<table border="1" style="margin-left: 20px;"> <tr><th>UTILISATEUR</th></tr> <tr><td>CANALISE</td></tr> <tr><td>CHARG. VIS SANS FIN</td></tr> <tr><td>CHRONOTHERMOSTAT</td></tr> <tr><td>SET AIRE-PELLET</td></tr> </table> <p>Appuyer sur la touche « confirmer » pour accéder à l’écran UTILISATEUR.</p>	UTILISATEUR	CANALISE	CHARG. VIS SANS FIN	CHRONOTHERMOSTAT	SET AIRE-PELLET	<table border="1" style="margin-left: 20px;"> <tr><th>CANALISE</th></tr> <tr><td>GESTION</td></tr> <tr><td>TEMPERATURE</td></tr> <tr><td>VENTILATION</td></tr> <tr><td>CUBAGE</td></tr> <tr><td>VISUALISATION ETAT</td></tr> </table> <p>Appuyer sur la touche « confirmer » pour passer à la rubrique CANALISE. Appuyer sur la touche « sélectionner » pour passer à la rubrique CUBAGE.</p>	CANALISE	GESTION	TEMPERATURE	VENTILATION	CUBAGE	VISUALISATION ETAT	<p>Appuyer sur la touche « confirmer » pour accéder à l’écran CUBAGE.</p>
MENU																		
UTILISATEUR																		
TECHNICO																		
PRODUCTEUR																		
UTILISATEUR																		
CANALISE																		
CHARG. VIS SANS FIN																		
CHRONOTHERMOSTAT																		
SET AIRE-PELLET																		
CANALISE																		
GESTION																		
TEMPERATURE																		
VENTILATION																		
CUBAGE																		
VISUALISATION ETAT																		
<table border="1" style="margin-left: 20px;"> <tr><th>CUBATURA</th></tr> <tr><td><input type="checkbox"/> + R.RIGHT</td></tr> <tr><td><input checked="" type="checkbox"/> EQUAL</td></tr> <tr><td><input type="checkbox"/> + R.LEFT</td></tr> </table> <p>Appuyer sur les touches « augmenter / diminuer » pour modifier le réglage.</p>	CUBATURA	<input type="checkbox"/> + R.RIGHT	<input checked="" type="checkbox"/> EQUAL	<input type="checkbox"/> + R.LEFT	<table border="1" style="margin-left: 20px;"> <tr><th>CUBATURA</th></tr> <tr><td><input type="checkbox"/> + R.RIGHT</td></tr> <tr><td><input checked="" type="checkbox"/> EQUAL</td></tr> <tr><td><input type="checkbox"/> + R.LEFT</td></tr> </table> <p>Appuyer sur la touche « confirmer » pour confirmer le nouveau réglage.</p>	CUBATURA	<input type="checkbox"/> + R.RIGHT	<input checked="" type="checkbox"/> EQUAL	<input type="checkbox"/> + R.LEFT	<table border="1" style="margin-left: 20px;"> <tr><th>CUBATURA</th></tr> <tr><td><input checked="" type="checkbox"/> + R.RIGHT</td></tr> <tr><td><input type="checkbox"/> EQUAL</td></tr> <tr><td><input type="checkbox"/> + R.LEFT</td></tr> </table>	CUBATURA	<input checked="" type="checkbox"/> + R.RIGHT	<input type="checkbox"/> EQUAL	<input type="checkbox"/> + R.LEFT				
CUBATURA																		
<input type="checkbox"/> + R.RIGHT																		
<input checked="" type="checkbox"/> EQUAL																		
<input type="checkbox"/> + R.LEFT																		
CUBATURA																		
<input type="checkbox"/> + R.RIGHT																		
<input checked="" type="checkbox"/> EQUAL																		
<input type="checkbox"/> + R.LEFT																		
CUBATURA																		
<input checked="" type="checkbox"/> + R.RIGHT																		
<input type="checkbox"/> EQUAL																		
<input type="checkbox"/> + R.LEFT																		

Pour quitter le menu et pour revenir au menu CANALISE, appuyer une fois sur la touche « retour » ; pour revenir à l’écran d’accueil, appuyer plusieurs fois sur la touche « retour ».

Affichage de l'état de la canalisation double

Voici les étapes à suivre, à partir de l'écran « Accueil », pour accéder à l'affichage de l'état.

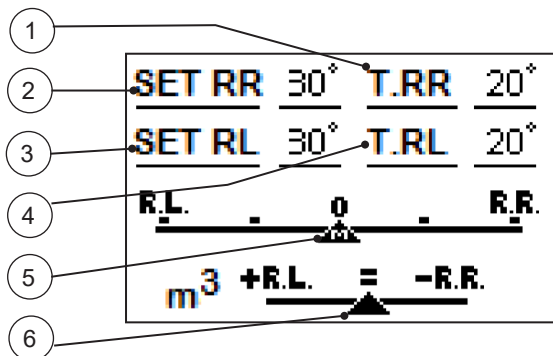
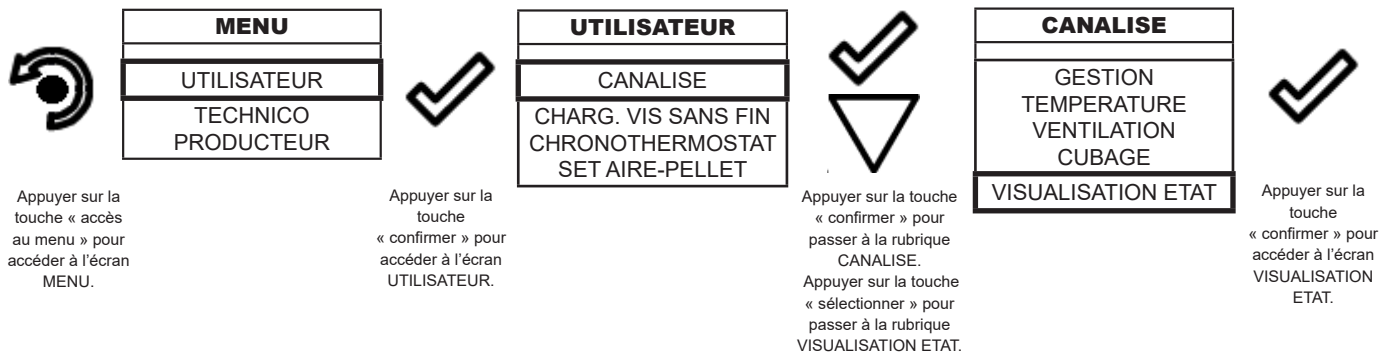













1. Température lue par la sonde placée dans la pièce atteinte par le conduit de droite;
2. Réglage de la température de la canalisation droite (non pris en compte en mode manuel);
3. Température de la canalisation gauche réglée (non considérée en mode manuel);
4. Température lue par la sonde placée dans la pièce atteinte par la canalisation de gauche;
5. Répartition de la canalisation (A= Auto, M= manuel);
6. Cubage des pièces.

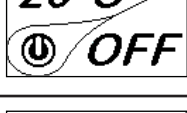

Pour revenir au menu CANALISE, appuyer une fois sur la touche « retour » ; pour revenir à l'écran d'accueil, appuyer plusieurs fois sur la touche « retour ».

Schéma synthétique phases du poêle

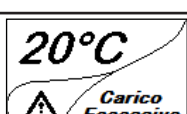
	PHASE	DESCRIPTION
	NETTOYAGE FINAL	Le poêle est en phase d'extinction et la phase de refroidissement n'est pas encore terminée.
	ALLUMAGE	Il a commencé la phase de préchauffage résistance, et le pellet commence à tomber dans le brasier
	FLAMME PRESENTE	Le pellet est éclairé à l'aide de la chaleur de l'air passant à travers le conduit d'entrée de la résistance incandescente.
	TRAVAIL	Le poêle a mis fin à la phase d'allumage et se déplace à la puissance maximale.
	MODULATION TRAVAIL	Il a été atteint le réglage de la température ambiante désiré.
	NETTOYAGE BRASIER	Il est actif le nettoyage du brasier(fonction périodique).
	ECO STOP	Avec Confort Clima activé le poêle passe en condition d'arrêt automatique à la réalisation du réglage ambiante fixé(voir paragraphe relatif)
	ATTENTE DEMARR./REDAMARR.	Il est demandé un allumage mais avec un poêle en phase de refroidissement; atteint cette condition il démarre automatiquement.
	ALLUMAGE REDEMAR	Il a été lancé la phase de rallumage à chaud. Le fonctionnement est similaire à la phase ALLUMAGE.
	HOT FUMEE	Il a atteint la température de seuil maximal de la fumée; pour faciliter le refroidissement, le poêle se met en ventilation mécanique avec un minimum de 5 permettant la baisse de la température des fumées.
	OFF	Le poêle est éteint
	ATTENTE FIN PLETT	Lorsque la demande de démarrage à partir d'un état de ECO-STOP chevauche une condition d'arrêt automatique (par MINUTERIE), le chauffage se met en marche assurant un nettoyage total du brasier avant de passer au NETTOYAGE FINAL.
	CHARGEMENT VIS SANS FIN EXCESSIF	Lorsque le réglage des granulés (set pellets+5) est proche de la condition de charge en continu. SOLUTION: Ramenez le réglage de nouveau à 0.
	ALARME (gènérique)	Le poêle se trouve dans un état d'alarme, consulter chapitre sur les alarmes.

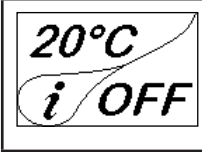
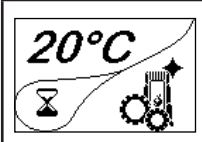
	ANOMALIE (gènérique)	Le poêle a signalé un défaut, reportez-vous au chapitre sur les anomalies. En appuyant sur la touche de confirmation, la description du problème s'affiche.
	SYSTEM DE NETTOYAGE AUTOMATIQUE ACTIF	Pour les modèles avec system automatique indique si est actif ou pas.

Pop up de signalisation

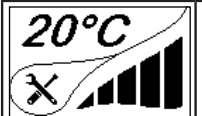
	ANOMALIE	DESCRIPTION
	DEMANDE SERVICE	Il a atteint le seuil maximum; Le symbole qui apparait reste toujours actif en phase de travail. Il est souhaitable de demander l'entretien de le poêle.

Alarmes (tableau codes de référence)

	TITRE	MOTIVATION	RESOLUTION
AL 01	BLACK OUT	Défaut de tension pendant la phase de travail	Appuyez sur le bouton d'arrêt et répéter l'allumage du poêle
AL 02	SONDE FUMEE	La sonde fumée fonctionne mal. La sonde de fumée est déconnectée de la carte électronique	S'adresser au Service Assistance
AL 03	SURCHAUFF FUMEEES	La combustion dans le brasier n'est pas optimale en raison de l'encrassement du brasier ou des passages à l'intérieur du poêle. Le ventilateur tangentiel (si présent) est mal fonctionnant ou endommagé.	éteindre le poêle, nettoyer le brasier, nettoyer le faisceau tubulaire, enfin régler la combustion avec la réglage du Pellet/Air. S'adresser au Service Assistance
AL 04	EXTRACTEUR EN PANNE	Encoder l'extracteur des fumées qui ne fonctionne pas ou qui n'est pas connecté de façon correcte. Pas d'alimentation à l'extracteur des fumées. L'extracteur fumées est bloqué.	S'adresser au Service Assistance
AL 05	ECHEC ALLUMAGE	Le réservoir du pellet est vide. Calibrage de la pastille et aspiration en phase d'allumage erroné La résistance à l'allumage est défectueux ou hors position	Vérifier la présence de pellet dans le réservoir. Eventuellement le charger S'adresser au Service Assistance S'adresser au Service Assistance
AL 06	PELLET TERMINE	Le réservoir du pellet est vide Le moteur reducteur ne charge pas de pellet Le motoréducteur ne charge pas de pellet	Vérifier la présence de pellet dans le réservoir. Eventuellement le charger. Vider le réservoir pour vérifier que à l'intérieur ne soient pas tombés des objets qui pourraient interdire le bon fonctionnement de la tarière. Régler le set du pellet de "SET AIR/PELLET" Si le problème persiste contacter le Service d'Assistance.
AL 07	THERMIQUE A REARMEMENT	Le thermostat à réarmement manuel lié à la trémie est intervenu (THERMIQUE A REARMEMENT)/PORTE COUVERCLERESERVOUIR OUVERTE La combustion dans le brasier n'est pas excellente à cause du colmatage du brasier ou des passages internes du poêle	Le thermostat à rearmement manuel est intervenu raccordé à la trémie Eteindre le poêle, nettoyer le brasier, nettoyer le faisceau des tubes, enfin régler la combustion avec le réglage du Pellet/Air

AL 08	DEPRESSION	Le conduit des fumées est bloqué.	Vérifier que le conduit des fumées soit clair et propre.
		Le vacuostat est défectueux.	Contactez le Service d'Assistance
AL 12	ANOMALIE TOURS EXTRACTEURS	Les tours des extracteurs de fumées ont une perte d'efficacité due à l'obstruction due la ventile ou à une chute de tension.	Contactez le Service d'Assistance
AL 14	PHASE TARIERE	Pas de raccord du câblage qui porte l'alimentation au moteurducteur de la tarière	S'adresser au Service Assistance
AL 15	TRIAC TARIERE	Anomalie à un composant à l'intérieur à la carte électronique de gestion de la tarière de chargement des granulés pellet.	S'adresser au Service Assistance
		Possibles chutes de tension ou tension incorrecte à l'intérieur du poêle	Vérifier la tension d'alimentation.
AL 19	NETTOYEUR DEFECTUEUX	Le nettoyeur n'a pas fini le mouvement et ne se trouve pas dans la position correcte.	Réinitialiser l'alarme et attende que le poêle arrive en OFF Enlever et rebrancher l'électricité, le système active le nettoyeur et cherche la position correcte.
			Si le problème persiste, contactez votre Service Assistance
AL25	ALARME TARIERE	Anomalie dans le fonctionnement du motoréducteur de la vis sans fin.	Veillez contacter le département de service.

ENTRETIEN

Mises en garde de sécurité pour l'entretien

 L'entretien du poêle doit être effectué au moins une fois par an et programmé, à temps, avec le service d'assistance technique.

 Dans certaines conditions, comme au cours de l'allumage, de l'extinction ou d'une utilisation inappropriée, les produits de la combustion peuvent contenir de petites particules de suie qui s'accumulent dans le système d'évacuation des fumées. Cela peut réduire la section de passage des fumées et entraîner un risque d'incendie. Le système d'évacuation des fumées doit être inspecté et nettoyé au moins une fois par an.

 Les opérations d'entretien doivent être effectuées lorsque le poêle est froid et le courant débranché.

Avant d'effectuer toute opération d'entretien, prendre les précautions suivantes:

- Veiller à ce que la fiche d'alimentation est débranchée.
- Veiller à ce que toutes les pièces du poêle soient froides.
- Veiller à ce que les cendres soient complètement froides.
- Il faut toujours intervenir avec des équipements adaptés à l'entretien.
- Une fois l'entretien terminé, réinstaller toutes les pièces qui ont été enlevées avant de remettre le poêle en service.

 La qualité du bois, les modalités d'utilisation du poêle et le réglage de la combustion peuvent influencer sur la fréquence des interventions d'entretien.

Nettoyage

 Effectuer les opérations de nettoyage de manière à garantir le fonctionnement correct du poêle.

Le tableau suivant énumère les interventions de nettoyage nécessaires pour le fonctionnement correct du poêle.

PIÈCE / FRÉQUENCE	1 JOUR	2-3 JOURS	30 JOURS	60/90 JOURS
Brasier	•			
Tiroir à cendre		•		
Vitre		•		
Faisceau tubulaire		•		
Chambre de combustion			•	
Réservoir de granulés			•	
Conduit d'aspiration				•

 Au cours des premières périodes d'utilisation, effectuer fréquemment les opérations de nettoyage afin d'évaluer la fréquence correcte d'intervention, qui varie selon l'installation, l'utilisation, les granulés utilisés, etc.

 Pour les poêles avec brasiers autonettoyants, il n'est pas nécessaire de nettoyer le brasier et le tiroir à cendres peut être nettoyé moins fréquemment.

Nettoyage des brasiers

Il est nécessaire de vérifier que le brasier où a lieu la combustion est bien nettoyé et que des scories ou des résidus n'obstruent pas les trous. Cette opération garantira une combustion optimale en évitant tout défaut d'allumage du poêle.

Le nettoyage doit être effectué quotidiennement, avant chaque allumage. Pour un nettoyage mineur, vous pouvez laisser le brasier dans le poêle, mais si les résidus sont difficiles à enlever, vous devez le retirer de son logement et racler les scories.

La quantité et la consistance des résidus de cendres dépendent de la qualité des granulés utilisés.

 Après toute opération d'entretien, s'assurer que le brasier soit placé correctement dans son logement.

Nettoyage du tiroir à cendre

Le nettoyage du tiroir à cendre, qui doit être effectué tous les mois, dépend généralement du temps d'utilisation du poêle et du type de granulés utilisé. Pour effectuer le nettoyage du tiroir à cendre, procéder comme suit:

étape	action
1	Retirer le tiroir à cendre et le vider.
2	Nettoyer toutes les zones autour du tiroir à cendre.

Dans les poêles sans tiroir à cendre:

étape	action
1	Aspirer les résidus présents dans le compartiment à cendres avec un nettoyeur de cendres approprié, en s'assurant que les cendres sont complètement éteintes.

Nettoyage de la vitre

Lorsque le poêle est froid, nettoyer la vitre avec un chiffon et un détergent pour vitres.

Remarque : dans le commerce, on vend des détergents spécifiques pour les vitres des poêles.

Nettoyage de l'échangeur à faisceau tubulaire

Durant le fonctionnement, si la poussière et la suie se déposent sur la surface des tubes de l'échangeur. Afin d'assurer un fonctionnement optimal durant toute la saison, il est recommandé de nettoyer l'échangeur régulièrement lorsque le poêle est froid.

étape	action
1	En utilisant la main-froide, extraire la tige du racleur.
2	Avec un mouvement décisif, déplacer le racleur en avant et en arrière.
3	Une fois l'opération de nettoyage de l'échangeur terminée, pousser le racleur à l'intérieur de la grille (ne jamais le laisser sorti).

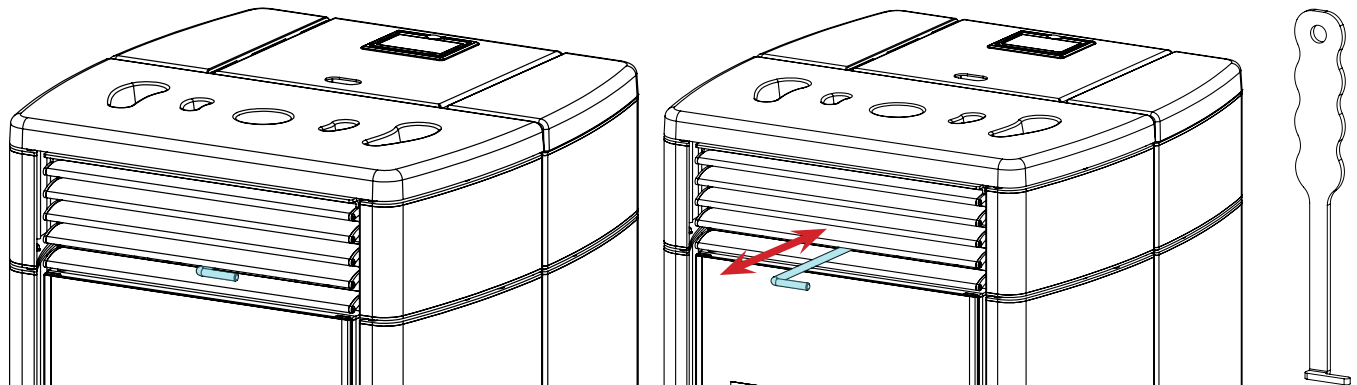

Nettoyage de la chambre de combustion

Pour effectuer le nettoyage de la chambre de combustion, procédez comme suit:

étape	action
1	Aspirer les résidus présents dans la chambre de combustion avec un nettoyeur de cendres approprié, en s'assurant que les cendres sont complètement éteintes.

Nettoyage du réservoir de granulés

Pour nettoyer le réservoir de granulés, procédez comme suit:

étape	action
1	Retirer périodiquement la sciure de bois accumulée sur le fond du réservoir, en utilisant un aspirateur.

Nettoyage du conduit d'aspiration

Vérifier régulièrement que le conduit d'aspiration ne soit obstrué par rien (poussières, poils d'animaux) et éliminer le cas échéant toute obstruction.



Dans les poêles dotés de la technologie RDS, il faut faire très attention de ne pas casser le débitmètre.

Maintenance programmée



Les opérations d'entretien extraordinaire doivent être effectuées par un personnel du Centre d'assistance agréé.



Ne pas attendre que les composants soient usés avant de les remplacer. Remplacer un composant usé avant qu'il ne soit complètement cassé pour éviter tout dommage causé par la rupture soudaine des composants.

PIÈCE / FRÉQUENCE	1 SAISON
Nettoyage en profondeur de la chambre de combustion	•
Joint de porte	•
Sortie de toit	•
Conduit de fumée	•



Planifier avec le Centre de Service Autorisé les opérations de maintenance extraordinaire mentionnées ci-dessus.

STOCKAGE ET ÉLIMINATION

Élimination

Le propriétaire est le seul responsable de la démolition et de l'élimination du poêle qui doit procéder en respectant les lois en vigueur dans son pays en matière de sécurité, de respect et de protection de l'environnement.

À la fin de sa vie utile, le produit ne doit pas être éliminé avec les déchets urbains. Il peut être remis à des centres de collecte différenciée autorisés par les administrations communales ou chez les revendeurs qui fournissent ce service.

Éliminer le produit de manière différenciée permet d'éviter toute conséquence négative pour l'environnement et la santé issue d'une élimination inadéquate et permet de récupérer les matériaux dont il est composé afin d'effectuer d'importantes économies d'énergie et de ressources.

ÉTUDE DES CAS DES PANNES

Le poêle ne fonctionne pas

- suivre attentivement les indications du chapitre dédié de ce manuel ;
- contrôler que le conduit d'entrée de l'air ne soit pas bouché ;
- contrôler que le système d'évacuation des fumées soit propre et non pas obstrué ;
- contrôler que la sortie de toit soit adaptés à la puissance du poêle ;
- contrôler que la prise d'air dans la pièce soit débarrassée de toute obstruction et qu'il n'y ait pas d'autres appareils à combustion ou de hottes d'aspiration qui mettent la pièce en dépression ;

Allumage difficile

- suivre attentivement les indications du chapitre dédié de ce manuel ;
- contrôler que le conduit d'entrée de l'air ne soit pas bouché ;
- contrôler que le système d'évacuation des fumées soit propre et non pas obstrué ;
- contrôler que la sortie de toit soit adaptée à la puissance du poêle ;
- contrôler que la prise d'air dans la pièce soit débarrassée de toute obstruction et qu'il n'y ait pas d'autres appareils à combustion ou de hottes d'aspiration qui mettent la pièce en dépression.

Fuite de fumée

- Contrôler le tirage de la sortie de toit.
- Contrôler que les joints sur la porte, sur le tiroir et du système d'évacuation des fumées soient intacts.
- Contrôler que la cendre n'obstrue pas la grille de passage de l'air primaire.

La vitre se salit facilement.

- N'utiliser que les combustibles conseillés.
- Contrôler le tirage de la sortie de toit.

Mise au repos (en fin de saison)

À la fin de saison, il est conseillé d'aspirer tout résidu de cendre et de poussière à l'intérieur. Il est conseillé de laisser les granulés se terminer dans le réservoir pour aspirer les restes de granulés et de sciure au fond du réservoir et dans la vis sans fin.

Débrancher le poêle de l'alimentation électrique.

En cas de thermopoêle ou de chaudière, il n'est pas nécessaire de le vider de l'eau, mais il est conseillé de fermer les vannes d'arrêt à l'entrée et à la sortie lors d'arrêts prolongés.

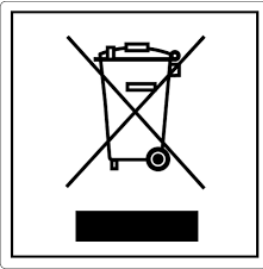

ITA-Informationi per la gestione di rifiuti di apparecchiature elettriche ed elettroniche contenenti pile e accumulatori

Questo simbolo che appare sul prodotto, sulle pile, sugli accumulatori oppure sulla loro confezione o sulla loro documentazione, indica che il prodotto e le pile o gli accumulatori inclusi al termine del ciclo di vita utile non devono essere raccolti, recuperati o smaltiti assieme ai rifiuti domestici.

Una gestione impropria dei rifiuti di apparecchiature elettriche ed elettroniche, di pile o accumulatori può causare il rilascio di sostanze pericolose contenute nei prodotti. Allo scopo di evitare eventuali danni all'ambiente o alla salute, si invita l'utilizzatore a separare questa apparecchiatura, e/o le pile o accumulatori inclusi, da altri tipi di rifiuti e di consegnarla al centro comunale di raccolta. È possibile richiedere al distributore il ritiro del rifiuto di apparecchiatura elettrica ed elettronica alle condizioni e secondo le modalità previste dal D.Lgs. 49/2014.

La raccolta separata e il corretto trattamento delle apparecchiature elettriche ed elettroniche, delle pile e degli accumulatori favoriscono la conservazione delle risorse naturali, il rispetto dell'ambiente e assicurano la tutela

della salute.

Per ulteriori informazioni sui centri di raccolta dei rifiuti di apparecchiature elettriche ed elettroniche, di pile e accumulatori è necessario rivolgersi alle Autorità pubbliche competenti al rilascio delle autorizzazioni.

ENG-Information for management of electric and electronic appliance waste containing batteries or accumulators

This symbol, which is used on the product, batteries, accumulators or on the packaging or documents, means that at the end of its useful life, this product, the batteries and the accumulators included must not be collected, recycled or disposed of together with domestic waste.

Improper management of electric or electronic waste or batteries or accumulators can lead to the leakage of hazardous substances contained in the product. For the purpose of preventing damage to health or the environment, users are kindly asked to separate this equipment and/or batteries or accumulators included from other types of waste and to arrange for disposal by the municipal waste service. It is possible to ask your local dealer to collect the waste electric or electronic appliance under the conditions and following the methods provided by national laws transposing the Directive 2012/19/EU.

Separate waste collection and recycling of unused electric and electronic equipment, batteries and accumulators helps to save natural resources and to guarantee that this waste is processed in a manner that is safe for health and the environment.

For more information about how to collect electric and electronic equipment and appliances, batteries and accumulators, please contact your local Council or Public Authority competent to issue the relevant permits.

FRA-Informations relatives à la gestion des déchets d'appareils électriques et électroniques contenant des piles et des accumulateurs

Ce symbole présent sur le produit, sur les piles, sur les accumulateurs, sur l'emballage ou sur la documentation de référence, indique que le produit et les piles ou les accumulateurs ne doivent pas être collectés, récupérés ou éliminés avec les déchets domestiques au terme de leur vie utile.

Une gestion improprie des déchets d'équipements électriques et électroniques, des piles ou des accumulateurs peut causer la libération de substances dangereuses contenues dans les produits. Pour éviter d'éventuelles atteintes à l'environnement ou à la santé, on invite l'utilisateur à séparer cet appareil, et / ou les piles ou les accumulateurs, des autres types de déchets et de le confier au service municipal de collecte. On peut demander au distributeur de prélever le déchet d'appareil électrique ou électronique aux conditions et suivant les modalités prévues par les normes nationales de transposition de la Directive 2012/19/UE.

La collecte sélective et le traitement correct des appareils électriques et électroniques, des piles et des accumulateurs, favorisent la conservation des ressources naturelles, le respect de l'environnement et assurent la protection de la santé.

Pour tout renseignement complémentaire sur les modalités de collecte des déchets d'appareils électriques et électroniques, des piles et des accumulateurs, il faut s'adresser aux Communes ou aux Autorités publiques compétentes pour la délivrance des autorisations.

NLD-Informatie voor het beheer van afgedankte elektrische en elektronische apparatuur die batterijen en accu's bevat

Dit symbool, dat op het product, op batterijen, op accu's, op de verpakking of in de documentatie ervan staat, geeft aan dat het product en de batterijen of accu's aan het einde van de gebruiksduur niet samen met het huishoudelijke afval mogen worden ingezameld of verwijderd.

Een onjuist beheer van afgedankte elektrische en elektronische apparatuur, batterijen of accu's kan leiden tot het vrijkomen van gevaarlijke stoffen in de producten. Om schade aan het milieu of aan de gezondheid te voorkomen, wordt de gebruiker aangemoedigd om deze apparatuur en/of de meegeleverde batterijen of accu's van andere soorten afval te scheiden en af te leveren aan de gemeentelijke ophaaldienst. Het is mogelijk om de distributeur te vragen om de afvalinzameling van elektrische en elektronische apparatuur uit te voeren volgens de voorwaarden en de voorschriften die zijn vastgelegd in de nationale bepalingen ter uitvoering van Richtlijn 2012/19/EU.

De gescheiden inzameling en correcte behandeling van elektrische en elektronische apparatuur, batterijen en accu's bevorderen het behoud van natuurlijke hulpbronnen, respect voor het milieu en zorgen voor de bescherming van de gezondheid.

Voor meer informatie over de inzameling van afgedankte elektrische en elektronische apparatuur, batterijen en accu's is het noodzakelijk om contact op te nemen met de gemeenten of de bevoegde overheidsinstanties.

DEU-Informationen für die Entsorgung von elektrischen und elektronischen Altgeräten, die Batterien und Akkus enthalten

Dieses Symbol auf dem Produkt, auf den Batterien, auf den Akkus, auf deren Verpackung oder in deren Unterlagen weist darauf hin, dass das Produkt und die Batterien oder Akkus am Ende ihrer Lebensdauer nicht zusammen mit dem normalen Hausmüll gesammelt, verwertet oder entsorgt werden dürfen.

Eine unsachgemäße Entsorgung von elektrischen und elektronischen Altgeräten, sowie von Batterien oder Akkus kann zur Freisetzung gefährlicher Stoffe im Produkt führen. Um mögliche Umwelt- oder Gesundheitsschäden zu vermeiden, wird der Benutzer aufgefordert, dieses Gerät bzw. die Batterien oder Akkus von anderen Abfallarten zu trennen und der kommunalen Sammelstelle zu übergeben. Außerdem ist es möglich, den Händler um die Rücknahme der elektrischen und elektronischen Altgeräte unter den in den nationalen Vorschriften zur Umsetzung der Richtlinie 2012/19/EU vorgesehenen Bedingungen zu bitten.

Die getrennte Sammlung und die ordnungsgemäße Verwertung von elektrischen und elektronischen Altgeräten, Batterien und Akkus fördert die Erhaltung der natürlichen Ressourcen, respektiert die Umwelt und gewährleistet den Schutz der Gesundheit.

Für weitere Informationen zur Sammlung von elektrischen und elektronischen Altgeräten, Batterien und Akkus wenden Sie sich bitte an die für die Erteilung von Genehmigungen zuständigen Kommunen oder Behörden.

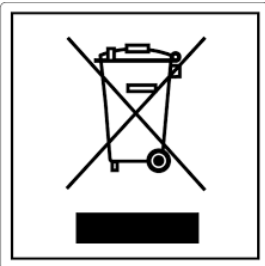

ESP-Información para la gestión de residuos de aparatos eléctricos y electrónicos con pilas y acumuladores

Este símbolo que aparece en el producto, en las pilas, los acumuladores o en su embalaje o su documentación indica que el producto y las pilas o acumuladores que contiene, al final de su vida útil, no deben recogerse, recuperarse o desecharse junto con los residuos domésticos.

Una gestión inadecuada de los residuos de aparatos eléctricos y electrónicos, pilas o acumuladores podría provocar la liberación de sustancias peligrosas contenidas en los productos. Para evitar posibles daños para el medio ambiente o la salud, se recomienda al usuario que separe este aparato y/o las pilas o acumuladores que contiene de otros tipos de residuos y lo entregue al servicio municipal encargado de la recogida. Se puede solicitar al distribuidor la recogida de los residuos de aparatos eléctricos y electrónicos en las condiciones y de acuerdo con las modalidades establecidas por las normas nacionales de transposición de la Directiva 2012/19/UE.

La recogida diferenciada y el tratamiento correcto de los aparatos eléctricos y electrónicos, de las pilas y los acumuladores favorecen la conservación de los recursos naturales, el respeto del medio ambiente y garantizan la protección de la salud.

Para obtener más información sobre las modalidades de recogida de los residuos de aparatos eléctricos y electrónicos, de las pilas y los acumuladores es necesario acudir a los ayuntamientos o las autoridades públicas competentes para la concesión de autorizaciones.

PRT-Informações sobre a gestão dos resíduos de equipamentos elétricos e eletrônicos contendo pilhas e acumuladores

Este símbolo no produto, pilhas, acumuladores ou respetiva embalagem ou documentação indica que, no final do seu ciclo de vida útil, o produto e os acumuladores incluídos não devem ser recolhidos, recuperados nem eliminados conjuntamente com o lixo doméstico.

Uma gestão imprópria dos resíduos de equipamentos elétricos e eletrônicos, pilhas ou acumuladores pode causar a libertação de substâncias perigosas contidas nos produtos. A fim de evitar eventuais danos para o ambiente ou para a saúde, o utilizador é convidado a separar este equipamento e/ou pilhas ou acumuladores incluídos de outros tipos de resíduos e a depositá-los no serviço municipal de recolha de lixo. É possível requisitar a recolha dos resíduos de equipamentos elétricos e eletrônicos pelo distribuidor segundo as condições e modalidades previstas pelas normas nacionais de transposição da diretiva 2012/19/UE.

A recolha separada e o correto tratamento dos equipamentos elétricos e eletrônicos e respetivas pilhas e acumuladores favorecem a conservação dos recursos naturais, o respeito do ambiente e a proteção da saúde.

Para mais informações sobre as modalidades de recolha dos resíduos de equipamentos elétricos e eletrônicos, pilhas e acumuladores, dirija-se à sua Câmara Municipal ou à autoridade pública competente para a emissão das autorizações.

GRC-Πληροφορίες για τη διαχείριση αποβλήτων ηλεκτρικού και ηλεκτρονικού εξοπλισμού, μπαταριών και συσσωρευτών

Αυτό το σύμβολο που εμφανίζεται στο προϊόν, στις μπαταρίες, στους συσσωρευτές στη συσκευασία ή στα έγγραφα υποδεικνύει ότι το προϊόν στο τέλος της ωφέλιμης ζωής του δεν πρέπει να συλλέγεται, να ανασύρεται ή να απορρίπτεται με τα οικιακά απορρίμματα.

Ο ακατάλληλος χειρισμός των αποβλήτων ηλεκτρικού και ηλεκτρονικού εξοπλισμού, μπαταριών ή συσσωρευτών μπορεί να οδηγήσει στην απελευθέρωση επικίνδυνων ουσιών που περιέχονται στο προϊόν. Προκειμένου να αποφευχθεί τυχόν μόλυνση στο περιβάλλον ή ασθένεια, ο χρήστης ενθαρρύνεται να διαχωρίσει αυτόν τον εξοπλισμό ή/και τις μπαταρίες ή τους συσσωρευτές που περιλαμβάνονται από άλλα είδη αποβλήτων και να το παραδώσει στην υπηρεσία δημοτικών συλλογών. Είναι δυνατόν να ζητηθεί από τον διανομέα η συλλογή αποβλήτων ηλεκτρικού και ηλεκτρονικού εξοπλισμού που πρέπει να πραγματοποιηθεί σύμφωνα με τους όρους και με τις διαδικασίες που θεσπίζονται από τις εθνικές διατάξεις εφαρμογής της οδηγίας 2012/19/ΕΕ.

Η χωριστή συλλογή και η σωστή επεξεργασία ηλεκτρικού και ηλεκτρονικού εξοπλισμού, μπαταριών και συσσωρευτών ευνοούν τη διατήρηση των φυσικών πόρων, τον σεβασμό για το περιβάλλον και την προστασία της υγείας.

Για περισσότερες πληροφορίες σχετικά με τον τρόπο συλλογής των αποβλήτων ηλεκτρικού και ηλεκτρονικού εξοπλισμού, μπαταριών και συσσωρευτών είναι απαραίτητο να επικοινωνήσετε με τους δήμους ή τις δημόσιες αρχές που είναι αρμόδιες για την έκδοση των αδειών.

DNK-Informationer til behandling af affald fra elektriske og elektroniske udstyr der indeholder batterier og akkumulatorer

Dette symbol, der vises på produktet, på batterierne eller på akkumulatorerne, på indpakningen eller i dokumentationen, angiver at selve produkt, når dets levetid er opbrugt, ikke skal opsamles, genvindes eller bortskaffes sammen med normalt husholdningsaffald.

En ukorrekt behandling af affald fra elektriske eller elektroniske udstyr, af batterier og akkumulatorer, risikerer at udlede farlige stoffer indeholdt i produktet. For at forebygge ventuelle skader for miljøet eller sundheden, bedes brugeren om at behandle dette udstyr, og/eller de medfølgende batterier eller akkumulatorerne separat fra andre affaldstyper, og at levere det til det kommunale opsamlingscenter, eller at anmode leverandøren om opsamling, i henhold til forskrifterne, der er angivet i de nationale forordninger til gennemførelse af Direktivet 2012/19/EF.

Den separate opsamling og genvinding af de nedslidte elektriske og elektroniske udstyr, af batterierne og af akkumulatorerne, fremmer bevarelsen af de naturlige ressourcer, og sikrer at dette affald behandles ved at tage hensyn til miljøets og sundhedens varetagelse.

Til yderligere informationer angående opsamling af affald fra elektriske og elektroniske udstyr, af batterier og akkumulatorer, er det nødvendigt at rette henvendelse til Kommunerne eller til de ansvarlige myndigheder til udstedelse af bemyndigelserne.

POL-Informacje dotyczące zarządzania odpadami sprzętu elektrycznego i elektronicznego zawierającego baterie i akumulatory

Niniejszy symbol znajdujący się na produkcie, bateriach, akumulatorach, na ich opakowaniu lub na dokumentacji, wskazuje, że produkt, baterie lub akumulatory po zakończeniu okresu użytkowania nie mogą być zbierane, odzyskiwane lub utylizowane wraz z odpadami komunalnymi.

Niewłaściwe postępowanie ze użytym sprzętem elektrycznym i elektronicznym, bateriami lub akumulatorami może powodować uwolnienie niebezpiecznych substancji zawartych w produktach. Celem uniknięcia jakichkolwiek szkód dla środowiska lub zdrowia, użytkownik proszony jest o odseparowanie niniejszego sprzętu i/lub dołączonych baterii lub akumulatorów od innych rodzajów odpadów i dostarczenia go do miejskiego punktu zbierania odpadów. Możliwe jest zwrócenie się z prośbą do dystrybutora o odebranie odpadów sprzętu elektrycznego i elektronicznego, na warunkach i zgodnie z procedurami ustanowionymi przez przepisy krajowe transponujące dyrektywę 2012/19/UE.

Oddzielna zbiórka i prawidłowe przetwarzanie sprzętu elektrycznego i elektronicznego, baterii i akumulatorów sprzyja ochronie zasobów naturalnych, poszanowaniu środowiska i zapewnieniu ochrony zdrowia.

Aby uzyskać więcej informacji dotyczących zbiórki użytego sprzętu elektrycznego i elektronicznego, baterii i akumulatorów, należy skontaktować się z władzami miejskimi lub organami publicznymi odpowiedzialnymi za wydawanie zezwoleń.

SVN-Informacije o ravnanju z odpadno električno in elektronsko opremo, ki vsebuje baterije in akumulatorje

Ta simbol, ki se nahaja na izdelku, baterijah, akumulatorjih ali na njihovi embalaži ali v dokumentaciji, označuje, da se po izteku življenjske dobe izdelka ter baterij ali akumulatorjev, ki jih izdelek vsebuje, ne sme zbirati, predelati ali odstranjevati skupaj z odpadki iz gospodinjstev.

Neprimerno ravnanje z odpadno električno in elektronsko opremo, baterijami ali akumulatorji lahko povzroči izpust nevarnih snovi, ki jih vsebujejo izdelki. Da bi preprečili morebitne škodljive vplive na okolje ali zdravje, uporabnike pozivamo, da tovrstno opremo in/ali baterije ali akumulatorje, ki jih oprema vsebuje, ločujejo od drugih vrst odpadkov ter jih oddajo občinski službi za zbiranje odpadkov. Od distributerja lahko zahtevate prevzem odpadne električne in elektronske opreme pod pogoji in na načine, skladno s katerimi je bila Direktiva 2012/19/EU prenesena v nacionalno zakonodajo.

Ločevanje in ustrezna obdelava električnih in elektronskih naprav, baterij in akumulatorjev pripomoreta k ohranjanju naravnih virov, spoštovanju okolja ter zagotavljanju varovanja zdravja.

Za dodatne informacije o načinih zbiranja odpadne električne in elektronske opreme, baterij in akumulatorjev se obrnite na občine ali na javne organe, ki so pristojni za izdajanje dovoljenj.



Aico S.p.A.
Via Kupfer, 31 - 25036 Palazzolo sull'Oglio / BS - ITALY
Tel. +39.030.7402939
Fax. +39.030.7301758
Internet : www.ravelligroup.it
E-mail : info@ravelligroup.it

Aico S.p.A. ne s'assume aucune responsabilité pour d'éventuelles erreurs du présent opuscule, et se retient libre de changer sans préavis les caractéristiques de ses propres produits.